



**INTER
CARS**

**CESTA K VYŠŠÍM
ŠTANDARDOM**



JohnBean

**NOVINKA! ŠPIČKOVÉ
GEOMETRIE JOHN BEAN**

Katalóg
na stiahnutie:



**ŠPECIÁLNA PONUKA VYBAVENIA DIELNÍ
BESTSELLERY 2024/2025**



AKCIA - ZVÝHODNENÝ GRENKE LEASING

V prípade nákupu vybavenia dielní v Inter Cars na leasing v tejto akcii:

- **0% akontácia**
- **Odpustený manipulačný poplatok 30 €**
- **Odpustenie hodnoty 3 mesačných splátok**

GRENKE



Inštalácie, revízie, servis za VIP body!

- všetky naše servisné služby môžete uhradiť nákupomz vašich VIP bodov,
- v momente objednania oznámte vášmu OZ, predajcovi, špecialistovi vybavenia dielní že na službu využijete vaše VIP body.
- ak máte menší počet bodov, ako je cena služby, zvyšok doplatíte bežnou faktúrou.
- dohodnutú službu si objednáte na www.vippremia.sk po uskutočnení služby na pokyn IC.

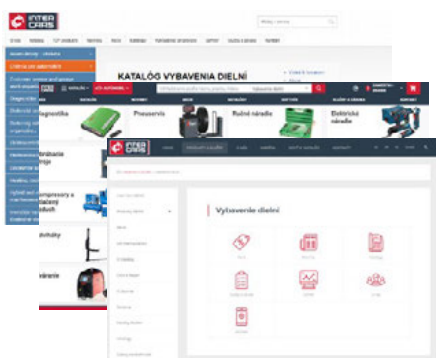

Kompletná ponuka vybavenia dielní

- na www.vybaveniedielni.sk, a vo vašom IC Katalógu.
- ďalšie akciové ponuky,
- novinky vo vybavení dielní,
- vyhľadávač prípravkov,
- ponuka servisných služieb,
- produktové katalógy výrobcov,
- rozsiahle informácie o softvéri.
- na www.intercars.sk nájdete vyššie uvedené okrem produktového katalógu.

Showroom v Dunajskej Strede a v Nižnej (na Orave)

Navštívte naše showroomy vybavenia dielní Inter Cars! Pre termín návštevy volajte vášmu špecialistovi vybavenia dielní.



3x SERVISNÉ STREDISKO NA SLOVENSKU!

Servisné stredisko: **0907 872 435**
servisne.stredisko@intercars.eu

Špecialisti na vybavenie dielní:

Západné Slovensko + PD + ZA
Jozef Kostolník 0907 983 842
Stredné Slovensko
Adrián Pavelek 0905 998 720
Východné Slovensko
Peter Medved' 0903 991 901

Inštalácie, revízie, opravy

INTER CARS SLOVENSKO

- Inštalácia, servis zdvihákov, pneuservisných strojov, geometrií, brzdových stolíc, revízie pre zdvíhacie alebo elektrické zariadenia,
- revízie zdvíhacích zariadení - Automobilový zdvíhák - všetky typy,
- revízie elektrických zariadení - elektrické zariadenia - všetky typy,
- nastavovania, kalibrácie, údržby, aktualizácie, opravy a ďalšie servisné práce po dohode, počítané na normohodinu.

UPOZORNENIE:

- Revízia zdvíhacieho zariadenia je platná 1 rok!
- Revízia elektrického zariadenia je platná 5 rokov!

Cenník overenia a kalibrácie:



Cenník servisného strediska:



Vyhľadávač ručného náradia:



Ďalšie katalógy GE:



OBSAH

04	ZDVIHÁKY	61	PLNIČKY SYSTÉMU KLIMATIZÁCIE
08	MALÉ ZDVÍHACIE ZARIADENIA	64	PRÍSLUŠENSTVO K PLNIČKÁM KLIMATIZÁCIE
09	PODPERY, ŽERIAVY, PLOŠINY	67	ATF PLNIČKY AUTOMATICKÝCH PREVODOVIEK
10	DEKARBONIZÁCIA MOTORA VODÍKOM	68	BRZDOVÝ SYSTÉM
11	PNEUSERVIS	70	OLEJOVÉ HOSPODÁRSTVO
16	PRÍSLUŠENSTVO K PNEUSERVISU	72	ZARIADENIA NA UMÝVANIE A ČISTENIE
18	KOMPRESORY	77	ČISTENIE DPF, DEKARBONIZÁCIA
20	PNEUMATICKÉ NÁRADIE	78	OHREV VZDUCHU A VETRANIE
22	AKU NÁRADIE A ELEKTRICKÉ NÁRADIE	80	OSVETLENIE, SVIETIDLÁ
28	RUČNÉ NÁRADIE	82	OCHRANNÉ PRACOVNÉ PROSTRIEDKY
30	ŠPECIÁLNE NÁRADIE, ROZVODY, MOTOR	84	TECHNICKÁ CHÉMIA - ČISTENIE
32	DIELENSKÉ VOZÍKY	85	TECHNICKÁ CHÉMIA - MAZANIE
36	DIELENSKÝ NÁBYTOK	88	TECHNICKÁ CHÉMIA - MIX
37	LAKOVANIE	89	TECHNICKÁ CHÉMIA - ADITÍVA
38	NABÍJANIE A ŠARTOVANIE	90	TECHNICKÁ CHÉMIA - INTERIÉR A EXTERIÉR
40	ZVÁRANIE A INDUKCIA	91	TECHNICKÁ CHÉMIA - HYGIENA
42	DIAGNOSTIKA	92	LKW ŠPECIÁL PRE NÁKLADNÉ AUTOMOBILY
55	GEOMETRIE		
56	TPMS DIAGNOSTIKA A SNÍMAČE TLAKU		
58	BRZDOVÉ STOLICE, DIELENSKÉ SOFTVÉRY		
59	REGLOSKOPY		
60	TESTERY SPALÍN, VSTREKOVAČOV, ODSÁVANIE		

Uvedená ponuka je platná od **23.09.2024 do 30.09.2025** alebo do vypredania zásob. Aktuálnu cenu produktov nájdete po prihlásení sa vo vašom E-cat katalógu. Obrázky sú ilustračné. Právo na zmenu vyhradené.

EVERT

BESTSELLER



Zdvihák 2-stĺpový elektrohydraulický, 3500 kg

Dvojstĺpový zdvihák 62B-35TE, nosnosť 3500kg, pohon elektrohydraulický, napätie 400V, celková výška: 2825, automatická aretácia, prepojenie stĺpov: Spodná, APS systém. Dostupné aj vo verzii 230V: index EVERT62B-35TE-230V



EVERT62B-35TE

EVERT

BESTSELLER



Zdvihák 2-stĺpový elektrohydraulický, 4200 kg

Dvojstĺpový zdvihák 62B-42TE, nosnosť 4200kg, pohon elektrohydraulický, napätie 400V, celková výška: 2825, automatická aretácia, prepojenie stĺpov: Spodná, APS systém, spúšťanie bez zdvihu. Vhodné pre nízke zavesenia autom., upnutie od 100mm. Dostupné aj vo verzii s nízko profilovými ramenami pre športové vozidlá s upnutím už od 85mm = (Index IC: EVERT62B-42TES)



EVERT62B-42TE

EVERT

BESTSELLER



Zdvihák 2-stĺpový elektrohydraulický, 5000 kg

Dvojstĺpový zdvihák 62B-50TE, nosnosť 5000kg, pohon elektrohydraulický, napätie 400V, celková výška: 2835, automatická aretácia, prepojenie stĺpov: Spodná



EVERT62B-50TE

EVERT



Zdvihák 2-stĺpový bez prejazdu, 5000 kg

Dvojstĺpový zdvihák 62C-50TE, nosnosť 5000kg, pohon elektrohydraulický, napätie 400V, celková výška: 4451, automatická aretácia, horné prepojenie stĺpov, pre montáž tohto zdviháku je potrebné zabezpečiť manipulačnú techniku (bližšie info viď požiadavky na montáž)



EVERT62C-50TE

EVERT



Zdvihák 2-stĺpový elektrohydraulický, 4000 kg

Dvojstĺpový zdvihák 6214EKZ, nosnosť 4000kg, pohon elektrohydraulický, napätie 400V, celková výška: 3900, automatická aretácia, prepojenie stĺpov: Horná



EVERT6214EKZ

EVERT



Zdvihák 2-stĺpový elektrohydraulický, 3500 kg

Dvojstĺpový zdvihák ALPHA35M, nosnosť 3500kg, pohon elektrohydraulický, napätie 400V, celková výška: 2840 - 3404, prepojenie stĺpov: Spodná



EVERTALPHA35M

EVERT**Zdvihák 2-stĺpový elektrohydraulický, 3500 kg**

Dvojstĺpový zdvihák F9M2, nosnosť 3500kg, pohon elektrohydraulický, napätie 400V, min. výška zdvíhu 95 mm, max. výška zdvíhu 1900mm celková výška: 2825, celková šírka 3420mm, prepojenie stĺpov: spodné



EVERTF9M2

Nussbaum**Zdvihák 2-stĺpový elektromechanický, 3000 kg**

Dvojstĺpový zdvihák SMART LIFT 2.30 SL DT, nosnosť 3 t, nastaviteľná výška horného prepojenia, dvojúrovňové teleskopické ramená, matca z Nylatronu®, elektronická synchronizácia, 2st. asymetrické ramenná, pätky so závitom, 550kg, 400V, zásuvka 220 V a vzduchová prípojka v stĺpe, min. výška pätky 95mm, max. v. zdvíhu 1983 mm, zdvih 40 s, max. v. zdviháku 3716-4167 mm, šírka medzi stĺpmi 2460-2760 mm. Dostupné aj vo farbe RAL7016 (šedá) = index SL230.8000124D-7016



SL230.8000124D-5001

Nussbaum**Zdvihák 2-stĺpový elektromechanický, 3500 kg**

Dvojstĺpový zdvihák SMART LIFT 2.35 SL DT, nosnosť 3,5t, elektronická synchronizácia, 2st. asymetrické ramená, pätky so závitom, 550kg, 400V, zásuvka 220 V a vzduchová prípojka v stĺpe, min. výška pätky 95 mm, max. v. zdvíhu 2010 mm, zdvih 40 s, max. v. zdviháku 3716-4167 mm, šírka medzi stĺpmi 2650-2770 mm. Dostupné aj vo farbe RAL7016 (šedá) = index SL235.6000124D-7016



SL235.6000124D-5001

Nussbaum**Zdvihák 2-stĺpový elektromechanický, 4000 kg**

Dvojstĺpový zdvihák SMART LIFT 2.40 SL DT, nosnosť 4 t, nastaviteľná výška horného prepojenia, dvojúrovňové teleskopické ramená, matca z Nylatronu®, elektronická synchronizácia, 2st. asymetrické ramenná, pätky so závitom, 550kg, 400V, zásuvka 220 V a vzduchová prípojka v stĺpe, min. výška pätky 115mm, max. v. zdvíhu 2060 mm, zdvih 40 s, max. v. zdviháku 3716-4167 mm, šírka medzi stĺpmi 2650-2770 mm. Dostupné aj vo farbe RAL7016 (šedá) = index SL240.2000114D-7016



SL240.2000114D-5001

**EV zdvihák 2-stĺpový elektromechanický, 3500 kg**

Univerzálny zdvihák elektromechanický, nosnosť 3500kg, vhodný aj pre elektromobilij. Vybavený 3 stupňovými ramenami s rotáciou, vrchné prepojenie, celková výška 3850mm, vzdialenosť medzi stĺpmi 2650mm, 2x 2,6kw motor, 400V. Individuálna objednávka, doba dodania približne 3 mesiace.



BUT TOREK35EV

EVERT**Parkovací zdvihák 4-stĺpový, 4000kg**

Parkovací zdvihák 4-stĺpový, 4000kg, elektrohydraulický, 230V, celková výška 2472 mm



EVERT6445P-230V

EVERT

Nožnicový zdvihák diagnostický, 4500 kg

Elektro-hydraulický, montáž do podlahy alebo na podlahu, nosnosť: 4500kg, dĺžka plošín 4600mm, pneumatické blokovanie, prízdvih v plošinách so zdvihom 500mm, mechanické točne, klzné dosky, hliníková konštrukcia motora proti prehriatiu, 24V ovládací systém, max. v. zdvíhu 2020mm, zdvih 45 sek., 400V, 3kW, prízdvih 4000kg, Voliteľné príslušenstvo: J305-1400000 - sada pre montáž zdviháku na podlahu. (Dostupný aj vo verzii s nosnosťou 5500 kg - Index IC: EVERT-GAMMA550/WT521N)

EVERTGAMMA450/WT461N
EVERT

Štvorstĺpový zdvihák diagnostický, 5000 kg

Nosnosť 5t., elektrohydraulický, vhodný aj pre geometriu, traverzný prízdvih 2 t., klzné dosky, otočné platne v plošinách, certifikovaná výroba ISO, CE certifikát, 24V ovládanie. Hydraulický ventil preťaženia, chladenie motora, nosníky 5200 mm, v. zdvíhu 1850 mm, prízdv. 450 mm, v. stĺpu 2338 mm. Dostupné aj vo verzii s nosnosťou 4000 kg = Index IC: EVERT6435B 48, alebo verzia bez vybratia pre otočné platne a bez prízdvíhu = Index IC: EVERT6435S 48.

EVERT6435B 52
EVERT

Štvorstĺpový zdvihák diagnost. s prízdvihom, 5000 kg

Nosnosť 5t., elektrohydraulický, vhodný aj pre geometriu, nožnicový prízdvih 4 t., klzné dosky, otočné platne v plošinách, certifikovaná výroba ISO, CE certifikát, 24V ovládanie. Hydraulický ventil preťaženia, chladenie motora, nosníky 5200 mm, v. zdvíhu 1850 mm, prízdv. 450 mm, v. stĺpu 2338 mm. Dostupné aj vo verzii s nosnosťou 4000 kg = Index IC: EVERT6435BWF 48.

EVERT6435BWF 52
EVERT
NOVINKA!

Zdvihák nožnicový podprahový na podlahu, 3000 kg

Elektrohydraulický, 400V, nosnosť 3 t., verzia na podlahu, výška zdvíhu 110-1850 mm, šírka 2200 mm, šírka plošín 650mm, dĺžka pl. 1475-2000 mm, váha 900 kg, predĺžené plošiny, 2x hydraulické piesty pod každou plošinou, pneumatický bezpeč. systém, zvuk. signalizácia 500 mm od zeme, robustný základný rám, hliníkový motor proti prehriatiu, zdvih 50 sekúnd

EVERT6501LV3
EVERT

Zdvihák nožnicový podprahový do podlahy, 3000 kg

Elektrohydraulický, 400V, nosnosť 3 t., Verzia do podlahy, výška zdvíhu 0-1800 mm, šírka 1950 mm, šírka plošín 550mm, dĺžka pl. 1550-1950 mm, váha 800 kg, predĺžené plošiny, 2x hydraulické piesty pod každou plošinou, pneumatický bezpeč. systém, zvuk. signalizácia 500 mm od zeme, robustný základný rám, hliníkový motor proti prehriatiu, zdvih 55 sekúnd

EVERT6503L
EVERT

Nožnicový zdvihák s nízkym zdvihom, 3t

Elektro-hydraulický nožnicový profil zdvihák, nosnosť 3 t., výška zdvíhu 1000 mm, min. výška 105 mm, protisklzový systém plošiny, predĺžené plošiny, - elektrický blokovací systém. Sada pre mobiltu zdviháku. Dostupný aj vo verzii 230V = index IC EVERTMR30E-230V

EVERTMR30E

EVERT

**Nožnicový zdvihák s nízkym zdvihom, 3,5t**

Elektro-hydraulický nožnicový profi zdvihák, nosnosť 3 t., výška zdvíhu 1000 mm, min. výška 105 mm, protisklzový systém plošiny, predĺžené plošiny, - elektrický blokovací systém. Sada pre mobillitu zdvíhaku.



EVERTMR35E

PROFITOOL

**Nožnicový zdvihák s nízkym zdvihom, 3t**

Elektro-hydraulický nožnicový zdvihák, nosnosť 3 t., výška zdvíhu: 1200 mm, minimálna výška: 135 mm, mobilná; voliteľné rampy OXPT-PF792261003



OXPTPF0003-2

EVERT

**Zdvihák pre ATV a motocykle do 1000kg**

typ: elektrohydraulický; nosnosť: 1000 kg; min. výška zdvíhu: 160 mm; max. výška zdvíhu: 1200 mm; šírka: 700.0 mm; dĺžka: 2200.0 mm



EVERTMOTO

EVERT

**Zdvihák 1-stĺpový mobilný, 3500 kg**

Elektrohydraulický, mobilný, jednostĺpový, nosnosť 2500kg, ideálny do dielní s malými priestormi, elektromagnetické blokovanie, zdvih 130-1800mm, rozmery 2600mm(v) x 2344mm(š), váha 910kg, napájanie 400V, motor 2,2kW v hliníkovom púzde proti prehriatiu, nastaviteľné ramená a výška pätičiek, 24V ovládanie, bezpečnostný systém spustenia.



EVERT612E

EVERT

NOVINKA!

**Bezprejazdový 2-stĺpový zdvihák E-28, 8000 kg**

Technické dáta: · Nosnosť: 8000 kg · Výška zdvíhu: 1900 mm · Výška zdvíhu: 3927 mm · Čas zdvíhania: cca 75 sekúnd · Výkon motora: 2 x 2,2 kW · Napájanie: 400 V / 50 Hz · Hmotnosť zdvíhaku: 1500 kg



EVERTE28

EVERT

NOVINKA!

**Mobilný stĺpový zdvihák, 32000kg = 4x8000 kg/stĺp**

4x mobilný stĺp s nosnosťou 8000 kg, rozširiteľné na 4, 6, 8 alebo 10 stĺpov v skupine (EVERTHDM84X2 index pre rozširovaciu sadu 2 stĺpov navyše). Bezdrôtová komunikácia cez WLAN, žiadne ťažkopádne káble. Dvojitý zabezpečenie zaručené mechanickými a hydraulickými uzamykacími systémami. Synchronizácia dosiahnutá vďaka použitiu bezdrôtovej technológie. Ovládanie dotykovej obrazovky, výška zdvíhu sa meria v reálnom čase. Tlačidlo núdzového zastavenia na každom stĺpiku.



EVERTHDM84X4



EVERT



Pneumatický bodový zdvihák "snehuliak", 4500 kg

Pneumatický bodový zdvihák „snehuliak“, nosnosť: 4500kg, minimálna výška zdvíhu 140 mm, maximálna výška zdvíhu: 380 mm, pojazdný, farba: antracit

EVERT PM4

PROFITOOL



Dvojpiestový hydraulický zdvihák, nosnosť: 2500kg

Prenosný hydraulický zdvihák, nosnosť: 2500kg, minimálna výška zdvíhu 75 mm, maximálna výška zdvíhu: 525 mm, nízky profil, pojazdný, počet piestov: 2

OXPTPH0061

PROFITOOL



Prenosný hydraulický zdvihák, nosnosť: 3000kg

Prenosný hydraulický zdvihák, nosnosť: 3000kg, minimálna výška zdvíhu 145 mm, maximálna výška zdvíhu: 500 mm, pojazdný, počet piestov: 1, zdvíhanie nohou, farba: čierna

OXPTPH0015

SONIC



Bodový zdvihák, nosnosť: 6000kg

Bodový zdvihák, nosnosť: 6000kg, minimálna výška zdvíhu 197 mm, maximálna výška zdvíhu: 382 mm, počet piestov: 1, farba: čierna

4800703

EVERT



Pneumatický bodový zdvihák "snehuliak", 8000 kg

Pneumatický bodový zdvihák „snehuliak“, nosnosť: 8000kg, minimálna výška zdvíhu 140 mm, maximálna výška zdvíhu: 380 mm, pojazdný, farba: antracit

EVERT PM8

PROFITOOL



Prenosný hydraulický zdvihák, nosnosť: 2500kg

Prenosný hydraulický zdvihák, nosnosť: 2500kg, minimálna výška zdvíhu 85 mm, maximálna výška zdvíhu: 455 mm, nízky profil, pojazdný, počet piestov: 1

OXPTPH0014

PROFITOOL



Dvojpiestový hydraulický zdvihák, nosnosť: 3000kg

Prenosný hydraulický zdvihák, nosnosť: 3000kg, minimálna výška zdvíhu 100 mm, maximálna výška zdvíhu: 528 mm, pojazdný, počet piestov: 2

OXPTPH0024-2

PROFITOOL



Trapézový zdvihák, nosnosť: 2000kg

Trapézový zdvihák, nosnosť: 2000kg, minimálna výška zdvíhu 90 mm, maximálna výška zdvíhu: 380 mm

OXPTPH0028



**Prenosný hydraulický zdvihák,
nosnosť: 3000kg**

Pevná zvaraná oceľová konštrukcia s posilnenými ráfikmi, dve čerpadlá a jeden pedál pre rýchly zdvih bez záťaže, pogumovaná rukoväť a gumená podložka na sedle, otočná rukoväť, nízko profilová konštrukcia, plastové kolieska odolné voči olejom a kyselinám, nosnosť: 3000kg, minimálna výška zdvíhu 95 mm, maximálna výška zdvíhu: 550 mm.



8941181030



Paletový vozík, nosnosť 2500kg

Paletový vozík, nosnosť: 2500kg

72178



Plošinový zdvihák, nosnosť 300 kg

nožný pedál pre ľahký zdvih, ručná páka pre spúšťanie, robustné kolieska s brzdou, nosnosť 300 kg, dĺžka plošiny 900 mm, šírka plošiny 500 mm, výška zdvíhu 270-760 mm, váha 58 kg.

OXPTTP0002



Zdvíhacia plošina pre EV batérie, 1000 kg

nosnosť: 1000kg, výška min. 570mm, výška max. 1780 mm

EVERTMS10



Zdvíhacia plošina pre EV batérie, 1200 kg

nosnosť 1200kg, výška min 800mm, výška max 1810 mm

EVERTMS12M



Podpera pod prevodovky, 500 kg

Podpera pod prevodovky, nosnosť: 500kg, minimálna výška zdvíhu 1140 mm, maximálna výška zdvíhu: 1945 mm, pojazdný, počet piestov: 1, zdvíhanie nohou, farba: čierna

OXPTPK0007E



Podpera pod prevodovky, 1000 kg

nosnosť: 1000kg, minimálna výška zdvíhu 800 mm, maximálna výška zdvíhu: 1915 mm, pojazdný, počet piestov: 1, zdvíhanie nohou, farba: červená/čierna

OXPTPK0009



Podpera pod prevodovky, 500 kg

minimálna výška zdvíhu 1175 mm, maximálna výška zdvíhu: 1985 mm, pojazdný, zdvíhanie nohou, farba: šedá

4800708

Dekarbonizácia motora vodíkom

ZARIADENIA HPS OD SPOLOČNOSTI GREENMOTOR MAJÚ VYSOKÚ ČISTIACU KAPACITU. POUŽITÍM INOVATÍVNEJ TECHNOLOGIE MÔŽE VODÍK CEZ SACIE POTRUBIE SPÁLIŤ AŽ DO 75 % KARBÓNOVÝCH NÁNOSOV. TIETO BRÁŤIA MOTORU V JEHO HLADKOM CHODE. S TÝMITO ZARIADENIAMI MÁTE MOŽNOSŤ POČAS JEDNEJ PROCEDÚRY V TRVANÍ 1 HOD – 1,5 HOD. VYČISTIŤ CELÝ MOTOR VRÁTANE VÝFUKOVÉHO SYSTÉMU, EGR VENTILU A FILTRA PEVNÝCH ČASTÍC DPF. V KONEČNOM DÔSLEDKU MÔŽETE DOSIAHNUŤ REDUKCIU EMISIE CO₂ AŽ O 70 %, ZMENŠIŤ SPOTREBU PALIVA O 15 % A ZLEPŠIŤ ÚČINNOSŤ A VÝKON MOTORA.

Dnešný spôsob jazdy v súčinnosti s dopravnými podmienkami na cestách ako sú obmedzovanie rýchlostí, kvalita paliva, náročnejšie emisné požiadavky a pomalá jazda za účelom šetrenia paliva prispievajú k zvýšenému zanášanju motora. V dôsledku uvedených faktorov sa stáva EGR ventil nepriechodným, dochádza v upchávaní DPF a zanášanju turbodúchadla.

Na zabezpečenie správneho chodu motora je potrebné pravidelne odstraňovať karbónové nánosy. V súčasnej dobe sú známe dva rozdielne spôsoby na ich odstraňovanie. Prvý je finančne náročný a komplikovaný a pozostáva z demontáže všetkých motorových dielov, ich vyčistenia a následnej spätnej montáže.

Druhý spôsob je dekarbonizácia, t.j. zbavenie nánosov vodíkom cez sací trakt všetkých typov motorov. Je to proces, ktorý sa aktívne využíva v mnohých krajinách ako napr. Francúzsko, Anglicko, USA, Mexiko, Švajčiarsko... Dekarbonizácia motora vodíkom je účinná pre zážihové a vznetové motory, automobily, dodávkové automobily, motocykle, traktory a poľnohospodárske stroje, stavebné a zemné stroje, dieselové generátory a plavidlá pri motoroch s objemom od 250 do 75 000 cm³.

K odstraňovaniu karbónových usadenín dochádza pridávaním vodíka

do vzduchovo-palivovej zmesi motora a jeho následnom spaľovaní vo valcoch.. Zvyšovanie teploty spôsobí pulverizáciu nahromadeného uhlíka a jeho odvádzanie vo forme výfukových plynov. Dochádza k odstráneniu vrstvy uhlíka v turbodúchadle, ventiloch motora, piestnych krúžkoch, DPF alebo FAP filtri, katalyzátore a celom výfukovom systéme. Tento proces má výrazný vplyv na zvýšenie výkonnosti motora.



Hlavné pozitívne účinky dekarbonizácie sú:

- podstatne predlžuje životnosť motora automobilu,
- odstraňuje nánosy karbónu vo všetkých typoch motorov,
- obnovuje výkon motora a optimalizuje jeho spotrebu,
- predchádza opotrebovaniu motora a poškodeniu finančne nákladných súčiastok (EGR, DPF, sviečky, ventily, vstrekovače, turbo...)
- znižuje dymovosť automobilu a tým výrazne uľahčuje absolvovanie povinnej emisnej kontroly
- zvyšuje krútiaci moment motora, zlepšuje akceleráciu pri nízkych otáčkach,
- znižuje hluk motora,
- čistí DPF a katalyzátor.

„Naše zariadenie na dekarbonizáciu vodíkom GRR HPS 12V EASY je vhodné pre všetky motory bez ohľadu na ich objem, ktoré fungujú s napätím 12V. Najväčšou výhodou nášho zariadenia je to, že sa pripája priamo na batériu automobilu, ktoré chcete dekarbonizovať. Zariadenie tým pádom nezávisí od zapojenia do elektrickej siete a dekarbonizáciu je možné vykonať na akomkoľvek mieste. Zároveň je však zariadenie vysoko efektívne, čo môžeme dokázať pri prezentácii aj priamo u Vás.“

Charro Bajjani
(majiteľ Greenmotor Slovakia)



Vyzúvačka Rotary Kendo EVO

Renomovaný taliansky výrobca servisnej techniky Rotary nedávno vydal novú verziu svojho legendárneho modelu Kendo v konfigurácii EVO. Jedná sa o novú generáciu bezpákovú vyzúvačku pneumatík s dvojitým prítlačným tanierom. Centrálné uchytienie je vhodné aj pre opačné upnutie diskov. V štandardnej konfigurácii je vybavený Bead press ramenom.

Tento model vyzúvačky pracuje s priemerom kolies až 45" (1145 mm), priemerom ráfika od 12" do 30" a maximálnou šírkou kolesa až 15". Rotácia sa vykonáva pomocou meniča a môže dosiahnuť 15 otáčok za minútu. Pri zachovaní rozmerov stroja sa výrazne zlepšili parametre a vďaka patentu Rotary sa stáva nová vyzúvačka KENDO nástrojom na montáž a demontáž všetkých pneumatík a diskov bez ich namáhania. (Štandard, UHP, RunFlat). Nový model je tiež vyba-

vený mimoriadne pohodlnými funkciami. Rýchle a bezpečné vyzúvanie je zabezpečené pomocou dvoch protiahlych a synchronizovaných prítlačných tanierov. Poloha horného a spodného ramena s prítlačnými taniermi je nastavená súčasne v rámci jedného jednoduchého pohybu. Vďaka automatickému zamkaniu ramien sa zaisťuje väčšia presnosť počas montáže a demontáže. Patentované technológie, ako napríklad montážna hlava vyrobená z materiálu odol-

ného proti poškrabaniu zaručí prácu bez rizika poškodenia disku (efekt nulového namáhania materiálu) bez nutnosti použitia páčidiel. Nový model dokáže zaručiť extrémnu presnosť pri výmene akejkoľvek pneumatiky pomocou Proximity senzorov, ktoré automaticky aktivujú radiálny penetračný pohyb. Postupný a kontrolovaný pohyb prítlačných tanierov v blízkosti okraja ráfika chráni bočnicu pneumatiky a prípadný TPMS senzor.

**EVERT****Vyvažovačka poloautomatická LC890S-220V**

Poloautomatická vyzúvačka LC890S, 11"-23", 230V, počet rýchlostí: 1, Pracovný tlak 8.0 bar-10.0 bar, Výkon motora 1.1 kW. Voliteľné príslušenstvo: Pomocné rameno k vyzúvačke LC890S (Index IC: EVERTPL240).



EVERTLC890S-220V

EVERT**Vyzúvačka poloautomatická BP870N-2, 400V**

Pre dodávkové/Osobné automobily, BP870N, poloautomatický, 12"-25", 400V, počet rýchlostí: 1. Voliteľné príslušenstvo: Pomocné rameno k vyzúvačke BP870N-2 (Index IC: EVERTPL241).



EVERTBP870N-2

EVERT**Automatická vyzúvačka 885ITA-220V**

Vyzúvačka pre osobné automobily 885ITA, automatická, 11"-23", 230V, počet prevodov: 1



EVERT885ITA-220V

EVERT**Automatická vyzúvačka BP887ITN-2**

Vyzúvačka osobné automobily BP887ITN, automatická, 11"-26", 400V, počet stupňov: 2

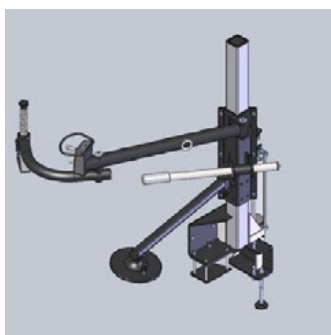

EVERTBP887ITN-2

EVERT**Pomocné rameno k vyzúvačke 887ITN a 885ITA**

Evert pomocné rameno pre nízko profilové pneumatiky a run-flat, pre vyzúvačky EVERT887ITN, EVERT885ITA



EVERT390

EVERT**Automatická vyzúvačka BP889N-2 s pomocným ramenom**

Vyzúvačka dodávkové/Osobné automobily, BP887ITN, automatický, 11"-26", 400V, počet stupňov: 2 prídavné rameno



EVERTBP887ITN-2+390



EVERT

**Automatická vyzúvačka BP887ITNS s pomocným ramenom**

Rozsah čelustí zvonku: 11-24", Rozsah čelustí zvnútra: 13-26", Prídavné rameno - áno s tanierom, Automatická hlava: áno ZD-03, Obsluha RUN-FLAT: áno, Počet rýchlostí: 2, Vzduchové delo: v čelustiach, Hustenie pneumatík: áno, Prítlačná sila: 2800 kg, Ochranné krytky čelustí a hlavy v balení.



EVERTBP887ITNS/390-2

EVERT

**Automatická vyzúvačka BP889NS s pomocným ramenom**

Rozsah čelustí zvonku: 11-24", Rozsah čelustí zvnútra: 13-26", Prídavné rameno - áno s tanierom, Automatická hlava: áno ZD-03, Obsluha RUN-FLAT: áno, Počet rýchlostí: 2, Vzduchové delo: v čelustiach, Hustenie pneumatík: áno, Prítlačná sila: 2800 kg, Ochranné krytky čelustí a hlavy v balení.



EVERTBP889NS/390H

EVERT

NOVINKA!

**Autom. vyzúvačka BP889NV s pomocným ramenom, 220V**

Rozsah čelustí zvonku: 11-24", Rozsah čelustí zvnútra: 13-26", Prídavné rameno - áno s valcami, Automatická hlava: áno ZD-05, Obsluha RUN-FLAT: áno, Počet rýchlostí: inverter 0-12 rpm, Vzduchové delo: nie, Hustenie pneumatík: áno, Prítlačná sila: 2800 kg, Ochranné krytky čelustí a hlavy v balení.



EVERTBP889NV/390H

EVERT

NOVINKA!

**Autom. vyzúvačka BP897V s pomocným ramenom, 220V**

Rozsah čelustí zvonku: centrálné uchytenie, Rozsah čelustí zvnútra: 12-30", Prídavné rameno - áno s valcami, Automatická hlava: áno ZD-05, Obsluha RUN-FLAT: áno, Počet rýchlostí: inverter 0-12 rpm, Vzduchové delo: nie, Hustenie pneumatík: áno, Prítlačná sila: 2800 kg, Ochranné krytky čelustí a hlavy v balení.



EVERTBP897V

EVERT

**Poloautomatická MOTO vyzúvačka BP806**

Poloautomatická vyzúvačka BP806; Typ: motocyklový; Typ: poloautomatický; Automatická hlava: Nie; Počet prevodov: 2; Prídavné rameno: Nie; Minimálny priemer ráfiku: 6.0 ;, Maximálny priemer ráfiku: 24.0 ;, Maximálny priemer kolesa: 960.0 mm; Maximálna šírka kolesa: 30.0 mm; Servis pneumatík Run-flat: Nie; Napätie: 400 V; Pracovný tlak: 6.5 bar; Výkon motora: 1.1 kW



EVERTBP806

EVERT

**Vyzúvačka pre nákladné vozidlá do 22"**

Vyzúvačka pre nákladné vozidlá a stroje rada EVERT BLACK PRE-MIUM. - Pracovný tlak 130bar, výkon 3kw - priemer ráfiku : 17,5" - 22,5" - maximálny priemer kolesa 1300mm - max. šírka kolesa: 460mm - váha stroja : 500kg - napätie: 400V



EVERTBP585

**EVERT****Vyvažovačka pre osobné autá BP900B**

EVERT vyvažovačka BP900B, napätie: 230V, typ displeja: LED, štandardná výbava: 3 ALU režimy, Kalený hriadeľ D40 mm, Veľkosť ráfika 10"- 24", úsporný motor 250W



EVERTBP900B

EVERT**Vyvažovačka kolies EVERT BP3020B**

EVERT vyvažovačka BP3020B displej LED, 7 funkcií ALU + CAR, MOTO a OFF-ROAD. Priemer kolesa do 24", váha do 70kg. Meranie 10 sek. Energ. úsporný motor 250W; kalený hriadeľ, ťacht Haweka (RAL7021)



EVERTBP3020B

EVERT**Vyvažovačka kolies EVERT BP66-2**

EVERT vyvažovačka vhodná pre osobné a ľahké úžitkové automobily, Priemer ráfika: 1-28", Šírka ráfika: 1,5"- 20" - rýchlo-upínací systém HAWEKA, - programy pre statické a dynamické vyvažovanie, 7 ALU programov, - programy pre OFF-ROAD a MOTO kolesá, - optimalizácia nevyváženosti pneumatiky a ráfika, - LE displej, hriadeľ z kalenej ocele priemeru 40 mm, - funkcia úspory energie, - vyvažovanie s presnosťou +/- 1g, - doba vyvažovacieho cyklu: 7 s, Štandardné príslušenstvo: - rýchlopínacia matica, 3 centrujúce kužely + SUV kužel, pravítko, kliešte a dláto na závažia



EVERTBP66-2

EVERT**Vyvažovačka EVERT BP67-2**

Vyvažovačka osobné automobily, model: BP67, napätie: 230V, displej: LED, štandardná výbava: 3 režimy ALU, 7 režimov ALU, Montážna matica HAWEKA, Ručná brzda, štandardné náradie



EVERTBP67-2

EVERT**Vyvažovačka kolies EVERT BP68-2**

EVERT vyvažovačka BP68 -LED displej, 7 funkcií ALU + CAR, MOTO a OFF-ROAD. Avg. kolesá do 28", hmotnosť do 75 kg. Energeticky úsporný 90 W motor; kalený hriadeľ, matica Hawe (RAL7021)



EVERTBP68-2

EVERT**NOVINKA!****Vyvažovačka kolies EVERT BP78P**

7 režimov ALU, Automatické zastavenie kolesa v mieste nalepenia závažia, Funkcia úspory energie - vypnutie stroja po 5 minútach, Kalibrácia a diagnostika obsluhou, Kliešte na závažia, Montážna matica HAWEKA, Použitá talianska technológia a softvér, Režim MOTO, Režim SUV, Priemer ráfika: 1-28", Šírka ráfika: 1,5"-20", Rýchlosť otáčok: 140 ot./min, Napájanie: 230V, Výkon motora: 90W, Čas jedného merania: 7s, Presnosť merania: 1g



EVERTBP76S



EVERT



Vyvažovačka kolies EVERT BP78P

Zostavená z vysoko kvalitných elektronických komponentov, Funkcia dynamického a statického vyváženia, 7 ALU režimov, Program na skrytie závažia za ALU rameno ráfika, MOT režim na meranie motocyklových kolies (vyžaduje sa voliteľný adaptér), režim SUV na meranie kolies OFF-ROAD vozidiel, Automatické meranie vzdialenosti, priemeru a šírky kolies - sonar, LCD - High Quality - dotykový, otočný display, Priemer ráfika: 1-28", Šírka ráfika: 1,5"-20", Rýchlosť otáčok: 140 ot./min, Napájanie: 230V, Výkon motora: 90W, Čas jedného merania: 7s, Presnosť merania: 1g



EVERTBP78P



Automatická vyvažovačka LIBRAK360WS

Automatická vyvažovačka LIBRAK360WS so sonarom, vybavená 22" Full HD LCD monitorom. Označovanie polohy závažia pomocou laserovej čiary na 6. hodine (pre lepiace závažia). Automatické meranie vzdialenosti a priemeru pomocou integrovaného meracieho ramena so zväčšenou dĺžkou. Vhodná pre osobné automobily s priemerom ráfika 10 - 30/33? (automatické/manuálne).



BUT LIBRAK360WS



Automatická vyvažovačka LIBRAK360PWS

Automatická vyvažovačka LIBRAK360PWS s pneumatickým upnutím kolesa a sonarom, vybavená 22" Full HD LCD monitorom. Označovanie polohy závažia pomocou laserovej čiary na 6. hodine (pre lepiace závažia). Automatické meranie vzdialenosti a priemeru pomocou integrovaného meracieho ramena so zväčšenou dĺžkou. Vhodná pre osobné automobily s priemerom ráfika 10 - 30/33? (automatické/manuálne).



BUT LIBRAK360PWS



EXTRA PONUKA!



TOP automatická vyvažovačka LIBRAK430P.3DTEC

TOP vyvažovačka s najmodernejšou technológiou, - 19" dotykový monitor s 3D grafikou a navádzaním, priemyselný počítač, - pneumatické upínanie, - ultrazvukový sonar na automatické meranie všetkých rozmerov, - laserový skener na meranie vnútorného profilu diskov a počtu lúčov, - laserový označovač polohy na lepenie závaží, - automatický stop v polohe pre aplikáciu všetkých závaží, - LED osvetlenie vnútra disku, - pre disky 10-30", šírky 1,5-22", - maximálna hmotnosť kolesa 80kg, - presnosť 1g.



BUT LIBRAK430P.3DTEC



Vyzúvačka HP643SD.26FI s pomocným ramenom

Vyzúvačka dodávkové/Osobné automobily, Hp series, automatický, 10"-26", 230V prídavné rameno



BUT HP643SD.26FI+PLUS73

EVERT

NOVINKA!



Zdvíhák kolies pre prezúvačky pneumatík

Univerzálny zdvíhák kolies, ktorý je možné použiť s akoukoľvek prezúvačkou pneumatík. Vďaka nemu bude nasadzovanie a skladanie kolesa z prezúvačky pre obsluhu oveľa jednoduchšie. To má osobitné výhody, napríklad pri servise čoraz obľúbenejších veľkých kolies automobilov SUV.



EVERT-SR66



Sada na úpravu vzduchu, 15 bar
Filter + maznica + reduktor, 1/2" - BSP
5 mikron, 15 bar, 2 600 l/min

8940171929



Sada na úpravu vzduchu, 10 bar
Systém filtrácie vzduchu, konektor: 1/2",
prietok: 3500 l/min., maximálny tlak: 10 bar

45234



Sada na úpravu vzduchu, 15 bar
Systém filtrácie vzduchu konektor: 1/2",
prietok: 2600-2800l/min., maximálny tlak: 15bar

45200016



Olej na primazávanie pneu náradia
Originálny minerálny olej, 1L. Výrazne redukuje trenie, obsahuje čistiace a antikoročné zložky.

8940176597



Naviják s hadicou, 20bar, 15m, 13mm
Naviják na stlačený vzduch HAZET, hybrid, maximálny tlak: 20bar, vnútorný priemer: 13mm, dĺžka: 15m. V ponuke aj verzia s 10mm priemerom pod indexom HAZ 9040N-10

HAZ 9040N-13



Špirálová hadica na vzduch, 10m
Špirálová pneumatická hadica AIRPRESS, polyuretán, maximálny tlak: 12bar, vnútorný priemer: 8mm, dĺžka: 10m, s rýchlymi spojkami. V ponuke aj hadica s dĺžkou 15m - Index: 4304211

4304210



Hadica na vzduch, 10m
Priama vzduchová hadica AIRPRESS, guma, maximálny tlak: 20bar, vnútorný priemer: 8mm, dĺžka: 10m, s rýchlymi spojkami. V ponuke aj hadica s dĺžkou 20m - Index: 40402

40400



Pišťol pre ofuk, 300 mm
V ponuke aj pištoľ pre ofuk s dĺžkou 150 mm - Index: OXTY038

OXTY037



Tlakové delo SPIN, 19l
CE certifikovaná 19 l nádoba - použitie pre pneu do 24,5" - Rozmery 460x400x310 mm - Manometer ? 50mm - Váha 14 kg

SPIN 03.000.52

**Pneuhustič 0-12 bar**

Tento dofukovač je možné overiť na SK metrológii (za poplatok). V prípade záujmu kontaktujte svojho OZ. Aktuálnu cenu za túto službu / vykonanie overenia pneumerača na metrológii nájdete pri indexe OV PNEUME-RAC.



519-9356

EVERT**Kužele pre vyvažovačky CB6 a BP**

Kužel pre vyvažovačky rady CB6 a BP, v ponuke rôzne veľkosti v závislosti od rozmeru stredovej diery od 42mm do 175mm



TB-P-03000*

EVERT**Kužele pre vyvažovačky CB460**

Kužel pre vyvažovačky rady CB460, v ponuke rôzne veľkosti v závislosti od rozmeru stredovej diery od 50mm do 289mm



TB-P-02000*

EVERT**MOTO adaptér pre vyvažovačky CB6**

Adaptér pre vyvažovanie kolies motocyklov s ložiskom, priemer hriadeľa 13mm, pre vyvažovačky EVERTCB66.EVERTCB6/68. V ponuke aj MOTO adaptér pre vyvažovačku rady BP3020 = index TB-M-090000A.



TB-M-0900000

EVERT**Adaptér pre bezdierové kolesá**

Adaptér pre bezdierové kolesá, na hriadeľ 40 mm, pre CB66, BP66, BP67, BP68, BP76.



B-W-5000000

EVERT**Rýchlopínacia matica HAWEKA**

Rýchlopínacia matica pre vyvažovačky - HAWEKA - vysoká kvalita, použité trvácne materiály najvyššej triedy odolnosti, pre priemer hriadeľa 40mm



TB-K-0200000HWK

**Vyvažovacie závažia naklepávacie**

Naklepávacie a nalepovacie závažia PROFIT-TOOL, rôzne hmotnosti od 5g do 50g, pozink, sedé alebo čierne.



OXCW ZN*

**Vyvažovacie závažia nalepovacie**

Nalepovacie závažia - sada 5g/10g, 1200 ks, rôzne druhy



OXAW FE12*

**Vyvažovacie závažia ROTOBALANCE SK**

Nalepovacie a naklepávacie závažia od slovenského výrobcu ROTOBALANCE, pozink alebo farbené, 5g-50g, rôzne druhy



ROTO*



EVERT



Kompresor skrutkový X 500l, 7,5kW

Kompresor skrutkový EVERT séria X, 7,5 kW 400V 10 bar, účinnosť: 970l/min., nádrž: 500L, sušič



EVERT-X7,5/500/D

EVERT



Kompresor skrutkový 200l, 5,5kW, sušič

Kompresor skrutkový EVERT séria X, 5,5 kW 400V 10 bar, účinnosť: 690l/min., nádrž: 200L, sušič



EVERT-X5,5/200/D

EVERT



Kompresor piestový 500l, 7,5kW

Kompresor piestový EVERT séria HD, 7,5 kW 400V 10 bar, účinnosť: 1200l/min., nádrž: 500L, počet piestov: 2kus/kusy, pozinkovaná nádoba



EVERTHD100-500-1200

EVERT



Kompresor piestový 500l, 5,5kW

Kompresor piestový EVERT séria HD, 5,5 kW 400V 10 bar, účinnosť: 900l/min., nádrž: 500L, počet piestov: 2kus/kusy, pozinkovaná nádoba



EVERTHD75-500-900

GudePol®



Kompresor piestový 200l, 3kW

Kompresor piestový GUDEPOL, 3 kW 400V 10 bar, účinnosť: 476l/min., nádrž: 200L, počet piestov: 2kus/kusy



OXGD38-200-475

EVERT



Kompresor piestový 500l, 5,5kW

Kompresor piestový EVERT, 5,5 kW 400V 10-11 bar, účinnosť: 1000l/min., nádrž: 500L, počet piestov: 2kus/kusy



EVERT1000/500K



EVERT



Kompresor piestový 270l, 4kW
 Kompresor piestový EVERT, 4 kW 400V 11 bar, účinnosť: 690l/min., nádrž: 270L, počet piestov: 2kus/kusy

EVERT690/270K

EVERT



Kompresor piestový 200l, 4kW
 Kompresor piestový EVERT, 4 kW 400V 11 bar, účinnosť: 650l/min., nádrž: 200L, počet piestov: 2kus/kusy

EVERT650/200K

EVERT



Kompresor piestový 270l, 3kW
 Kompresor piestový EVERT, 3 kW 400V 10 bar, účinnosť: 539l/min., nádrž: 270L, počet piestov: 2kus/kusy

EVERT530/270K

EVERT



Kompresor piestový 200l, 3kW
 Kompresor piestový EVERT, 3 kW 400V 10 bar, účinnosť: 539l/min., nádrž: 200L, počet piestov: 2kus/kusy

EVERT530/200K

EVERT



Kompresor piestový 50l, 1,8kW
 Kompresor piestový EVERT, 1,8 kW 230V 8 bar, účinnosť: 325l/min., nádrž: 50L, počet piestov: 1kus/kusy

EVERT325/50

EVERT



Olej pre kompresory
 EVERTOIL - 1l olej pre piestové kompresory; EVERTOIL/S - 1l olej pre skrutkové kompresory

EVERTOIL



Rázový ťahovák 1/2", 1300 Nm

Rázový ťahovák 1/2" CP8840, mechanizmus Twin hammer, - kompozitné telo a ergonomická rukoväť, - pracovný moment 102-786 Nm, - maximálny moment 1300 Nm, - spotreba vzduchu 3,0 l/s, - priemer hadice 10 mm, - hmotnosť 2 kg,

8941077481



Rázový ťahovák 1/2", 970 Nm

Rázový ťahovák 1/2" CP7748, nová vylepšená generácia - užší, ľahší a rovnako výkonný. Pracovný moment 95-704 Nm, maximálny krútiaci moment: 1300 Nm, hmotnosť 2 kg

8941077410

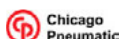

Rázový ťahovák 1", 2900 Nm

Rázový ťahovák 1" CP7782-6, max. povolovací moment 2900 Nm, otáčky 5160 ot/min, spotreba 19,2 l/s, hmotnosť 10,1 kg

8941077826



Rázový ťahovák 1/2" uhlový

Uhlový rázový ťahovák CP7737 - 1/2", perfektný do zúžených priestorov, - krútiaci moment: 34-224Nm, maximálny krútiaci moment: 300 Nm, - spotreba vzduchu: 114L/min., - hmotnosť: 1,12 kg, šírka len 88mm, výška 240mm, - odporúčaná pripojka vzduchu: 6158105940

8941077370



Rázový ťahovák 1/2", 2200 Nm

Rázový ťahovák 1/2", krútiaci moment: 2200Nm, pracovný krútiaci moment: 948Nm, spotreba vzduchu: 150l/min., hmotnosť: 1,6kg, dĺžka: 128mm

HAZ 9012TT



Rázový ťahovák 1/2", 1200 Nm

Rázový ťahovák 1/2", krútiaci moment: 1200Nm, pracovný krútiaci moment: 610Nm, spotreba vzduchu: 127,4l/min., hmotnosť: 1,25kg

HAZ 9012M-1



Rázový ťahovák 3/4", 4100 Nm

HAZET Twin Turbo Rázový ťahovák 9013TT ? Povolovací moment max: 4100 Nm ? Čtyřhran masivní 20 mm (3/4 palce) ? Výkonný dvojkladivový úderník

HAZ 9013TT



Rázový ťahovák 1/2" uhlový

Klíč úderový uhlový, pneumatický, 1/2", krútiaci moment: 500 Nm, hmotnosť: 1,3 kg, západka

HAZ 9012ATT



TOPTUL®



Rázový uťahovák 1/2", 1356 Nm

TOPTUL - KAAC1610, 1/2" s veľkou silou do 1356 Nm, - kompozitný obal, - + 3ks. nastavcov pre kolesá.



GDAE0401

TOPTUL®



Rázový uťahovák 1/2", 949 Nm

TOPTUL - KAA1660, 1/2", krútiaci moment: 949Nm, spotreba vzduchu: 125l/min., hmotnosť: 2,8kg, dĺžka: 191mm



KAAA1660

TOPTUL®



Rázový uťahovák 1", 2712 Nm

Rázový uťahovák 1", maximálny krútiaci moment: 2712Nm, spotreba vzduchu: 255l/min., hmotnosť: 8,32kg, dĺžka: 495mm



KAAD3220

VIGOR

NOVINKA!



Rázový uťahovák 1/2", 1200 Nm

Ľahký a kompaktný rázový uťahovák 1/2"; Kvalitná nemecká značka VIGOR; Viacstupňový pravý/ľavý chod s prepínaním; Úderník s dvojitým kladivom; Maximálny povoľovací moment 1200 Nm; Maximálny uťahovací moment: 610 Nm.



VIGOR V4800

Milwaukee



Sada úderových násadiiek 1/2"

Sada úderových násadiiek, 3 kusy, ?? SHOCKWAVE™ IMPACT DUTY priem. hlavice pre automobilový priemysel



4932493370

Hans Tools



Sada úderových násadiiek 1/2"

Sada úderových násadiiek 3 kusy, veľkosť uchytenia: 1/2", dlhá, tenkostenná, profil: 6 hranná, 17, 19, 21, balenie: plastová krabička



84603MBC

SEALEY



Sada úderových násadiiek 1/2"

Sada úderových násadiiek, 16 kusov, veľkosť uchytenia: 1/2", profil: 6 hranná



SEA AK5816M

TOPTUL®



Sada úderových násadiiek 1/2"

Sada úderových násadiiek 32 kusov, veľkosť uchytenia: 1/2", dlhá, krátke, profil: 6 hranná, 10, 11, 12, 13, 14, 15, 16, 17, 18, 19, 21, 22, 24, 27, 30, 32, 8, 9



GDAD3201

NOVINKA

M12 FPTR-202X | ART.# 4933480754

M12 FUEL INSIDER™ PRIECHODNÁ RAČŇA

INSIDER™
PASS-THROUGH RATCHET

**PRIECHODNÉ
NÁSTRČNÉ HLAVICE**

AŽ DO VEĽKOSTI 15 MM

ŠÍRKA HLAVY 30 MM

**PREDĽŽENÝ KRK
90 MM**

LEPŠÍ PRÍSTUP NA ŤAŽKO
DOSTUPNÉ MIESTA

350 OT/MIN

LED DIÓDA

**FUNKCIA
UZAMKNUTIA**



**AŽ 80 NM
KRÚTIACEHO
MOMENTU**



V BALENÍ:



M12 FPTR



x2

M12 B2



C12 C



HD BOX



PRIECHODNÉ
HLAVICE



HLAVICE



ADAPTÉRY

NÁRADIE DOSTUPNÉ TIEŽ VO VERZII O



M12 FPTR-0
ART.# 4933480756

V BALENÍ:



M12 FPTR



GUMOVÁ OBJÍMKA



PRIECHODNÉ
HLAVICE



HLAVICE



ADAPTÉRY

**OBSAHUJE PRIECHODNÉ
NÁSTRČNÉ HLAVICE OD
8 MM DO 15 MM, NÁSTRČNÉ
HLAVICE OD 16 MM DO 19 MM
PLUS 21 MM, 1/4" A 3/8"
ADAPTÉRY, 1/4" ŠEŠŤHRANNÝ
DRŽIAK BITOV**

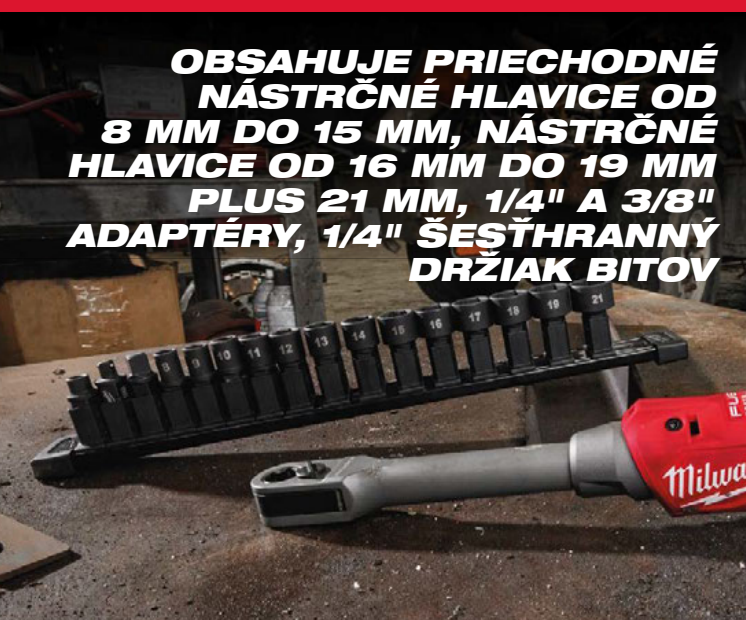

NOVINKA

REDLITHIUM™ FORGE™

**MX
FUEL™**

M18™

NAJVÄČŠÍ VÝKON | NAJRÝCHLEJŠIE NABÍJANIE | NAJDLHŠIA ŽIVOTNOSŤ*

M18



**MX
FUEL™**



1 NOVÁ TECHNOLÓGIA LÍTOVÝCH ČLÁNKOV

Nová technológia lítiových článkov poskytuje vyšší výkon, nižšiu produkciu tepla a rýchlejšie nabíjanie.

2 ELEKTRONIKA NOVEJ GENERÁCIE

Inovatívna elektronika novej generácie maximalizuje plný výkon a zrýchľuje rýchlosť nabíjania.

3 MECHANICKÁ REKONŠTRUKCIA

Vďaka laserom zváranému, úplne uzavretému puzdru v kombinácii s gumovým prelisom poskytuje FORGE™ pokročilý tepelný manažment a ochranu proti vibráciám.

4 POKROČILÁ OCHRANA

Vďaka patentovanej povrchovej úprave proti vniknutiu vody a nečistôt a odolnému puzdru, ktoré chráni pred bežnými olejmi, mazivami a rozpúšťadlami, sa FORGE™ môže pochváliť najdlhšou životnosťou*.



NOVINKA

**REDLITHIUM™
FORGE™**
NAJVÄČŠÍ VÝKON
NAJRÝCHLEJŠIE NABÍJANIE
NAJDLHŠIA ŽIVOTNOSŤ



NOVINKA

M18 FORGE AKUMULÁTOR 6.0 AH

M18 FB6
ART.# 4932492533



**REDLITHIUM™
HIGH OUTPUT™**
VYŠŠÍ VÝKON



REDLITHIUM™

VÝKON AKO HIGH OUTPUT™ 12.0 AH AKUMULÁTOR

MENŠIA VEĽKOSŤ



Milwaukee



Sada príklepovej vrtačky M18 v kufríku

Sada M18CBLPD-202C v balení obsahuje: 1 x M18 CBLPD M18™ kompaktná príklepová vrtačka s bezuhlíkovým motorom, 2 x M18 B2 M18™ 2,0 Ah akumulátor; 1 x M12-18 C inteligentná nabíjačka; 1 x kufrík; 1 x Spona na opasok.



4933464320

Milwaukee



Brúska uhlová M18, 125 mm

Brúska uhlová s lopatkovým spínačom M18 BLSAG125XPD-0, kotúč: 125 mm, napätie: 18 V, typ batérie: Li-ion, v balení bez batérie.



4933492645

Milwaukee

NOVINKA!



Výkonný rázový uťahovák, 18V, 1/2", 2034 Nm

Kľúč úderový M18FHIW2F12-502X, hrot 4-hran 3/4", krútiaci moment: 702 / 1138 / 2034Nm, 18V 2 x 5Ah, balenie: kufrík, 2 x batéria v balení, nabíjačka v balení. Verzia bez nabíjačky a akumulátorov pod indexom 4933492782.



4933492783

Milwaukee



Rázový vysokootáčkový uťahovák, 18V, 3/4", 2034 Nm

Kľúč úderový M18 ONEFHIWF34-502X, hrot 4-hran 3/4", krútiaci moment: 702 / 1138 / 1627Nm, 18V 2 x 5Ah, balenie: kufrík, 2 x batéria v balení, nabíjačka v balení. Verzia bez nabíjačky a akumulátora pod indexom 4933459729.



4933459730

Milwaukee



Rázový uťahovák, 18V, 1/2", 745 Nm

Kľúč úderový M18 FMTIW2F12-502X, hrot 4-hran 1/2", krútiaci moment: 47 / 475 / 610 / 745Nm, 18V 2 x 5Ah, balenie: kufríky, batéria v balení, nabíjačka v balení. Verzia bez akumulátora a nabíjačky pod indexom 4933478449.



4933478450

Milwaukee



Uhlový rázový uťahovák, 12V, 1/2", 270Nm

Uhlový kľúč úderový M12 FRAIWF12-0, hrot 4-hran 1/2", krútiaci moment: 270Nm, v balení bez akumulátora a nabíjačky.



4933471699

Milwaukee

NOVINKA!



Kompaktný rázový uťahovák 12V, 1/2", 746 Nm

Najvýkonnejší 12V uťahovák vo svojej triede s hmotnosťou len 1 kg! Dĺžka len 122mm! Model: M12FCIWF12G3-502X | hrot 4-hran 1/2" | Krútiaci moment: 746 Nm | Otáčky: 3000 ot./min. | Typ batérie: Li-ion, 2ks x 5Ah v balení | Nabíjačka | Kufrík | Verzia bez batérií pod indexom 4933493454.



4933493455

Milwaukee



Rázový uťahovák, 18V, 1", 2400 Nm

Kľúč úderový M18 ONEFHIWF1-802X, hrot 4-hran 1", krútiaci moment: 2400Nm, 18V 2 x 8Ah, balenie: kufrík, 2x batéria v balení, nabíjačka v balení. Verzia bez nabíjačky a akumulátora pod indexom 4933459733.



4933459733



Milwaukee



Rázový ťahovák, 18V, 1", 2576 Nm

Kľúč úderový M18 ONEFHIFID-121C, hrot 4-hran 1", krútiaci moment: 1180 / 1254 / 1966 / 2576Nm, 18V 1 x 12Ah, balenie: kufríky, batéria v balení, nabíjačka v balení

4933471756

Milwaukee

NOVINKA!



Priechodný račňový ťahovák, 12V, 80 Nm

Priechodný račňový ťahovák M12FPTR-0, Priechodná hlavica do veľkosti 15mm, Vrátane nástrčných hlavíc od 8 mm do 19 mm a 21 mm, v balení bez akumulátora a nabíjačky. Verzia s akumulátorom pod indexom 4933480754.

4933480756

Milwaukee



Kompaktná AKU račňa, 12V, 81 Nm

Kompaktný račňový ťahovák M12FIR2-0, hrot 4-hran 1/2", napätie: 12V, krútiaci moment: 81Nm, v balení bez akumulátora a nabíjačky.

4933459800

Milwaukee



Vysokorychlostná račňa predĺžená, 12V, 1/4", 47 Nm

Vysokorychlostná račňa s predĺženou hlavou M12 FHIR14LR-0, 1/4", napätie: 12V, krútiaci moment: 47Nm, v balení bez batérie a nabíjačky.

4933480790

Milwaukee



Digitálna AKU račňa, 12V, 1/2" 17-203 Nm

Digitálna račňa M12 ONEFTR12-201C, ktorá nahrádza ručné náradie a umožňuje až o 50 % rýchlejšiu inštaláciu. Poskytuje 16,9 - 203,4 Nm rozsahu krútiaceho momentu a presnosti v rozmedzí ± 2% pre ťahovacie prvky kritické pre krútiaci moment. Funkcia ONE-KEY. v Ponuke aj verzia bez akumulátora pod indexom 4933464969.

4933464970

Milwaukee



Akumulátor 18V, REDLITHIUM M18™ 5.0 Ah

Zaisťujú až 3x dlhšiu dobu prevádzky, až o 20% väčší výkon a až 2x dlhšiu životnosť batérie oproti iným lítium-iónovým technológiám

4932430483

Milwaukee



Akumulátor 12V, REDLITHIUM M12™ 6.0 Ah

Zaisťujú až 3x dlhšiu dobu prevádzky, až o 20% väčší výkon a až 2x dlhšiu životnosť batérie oproti iným lítium-iónovým technológiám

4932451395

Milwaukee



Akumulátor 12V, REDLITHIUM M12™ 3.0 Ah

Zaisťujú až 3x dlhšiu dobu prevádzky, až o 20% väčší výkon a až 2x dlhšiu životnosť batérie oproti iným lítium-iónovým technológiám

4932451388



Milwaukee



AKU mazacia pištoľ, 18V

Mazacia pištoľ AKU, 18V, tlak viac ako 690 barov, dĺžka iba 355 mm, hmotnosť len 3,9 kg, dlhá výdrž až 7 kaziet na jedno nabitie. Kapacita maziva 400 ml v kazete, 473 ml z veľkého balenia. Dodávaná v kufríku, 1x 2Ah M18 akumulátor, nabíjačka.

4933440490

Milwaukee



AKU pásová pilníková brúska, 18V, 13mm

M12 FBFL13-0 bezdrôtová 12 V pásová pilníková brúska na svete so šírkou pásu 13 mm. Najľahší akumulátorový pilník na trhu, váži len 1,1 kg s 2 kg akumulátorom. LED osvetlenie, 360° nastavenie hlavice, reverzný režim. V ponuke aj verzia s AKU a nabíjačkou pod indexom 4933480961.

4933480960

Milwaukee



AKU príklepová vrtáčka 6 v 1

M12 FPDXXKIT-202X kompaktná príklepová vrtáčka s vymeniteľným skľučovadlom. S 3 hlavami pre široké uplatnenie. 13 mm beznastrojové skľučovadlo, celokovová, kolmá, šesťhranná hlava ??, a celokovová, vyhnutá, šesťhranná hlava ???. V balení s 2x AKU a nabíjačkou, kufrík.

4933464138

Milwaukee



AKU chvostová píla SAWZALL, 18V

M18 FSZ-502X chvostová píla SAWZALL s bezuhlíkovým motorom POWERSTATE™ pre až 5x dlhšiu životnosť motora a až o 30 % rýchlejšie rezanie. Patentovaná spojka na ochranu prevodov. V balení s 2xAKU, nabíjačka, kufrík. V ponuke aj verzia bez AKU pod indexom 4933478293.

4933478293

Milwaukee



AKU dávkovacia pištoľ na kartuše 310ml, 18V

Dávkovacia pištoľ s držiakom pre 310 ml kartuše C18PCG/310C-0B. Balená v praktickej taške. Balenie neobsahuje akumulátor a nabíjačku. Verzia s akumulátorom a nabíjačkou pod indexom 4933441310.

4933459637

Milwaukee



AKU priama brúska, 12V

AKU priama brúska M12 FDGS-422B, Najlepšia veľkosť vo svojej triede (262 mm dlhá), 3-stupňová regulácia rýchlosti a citlivý spínač s premenlivou rýchlosťou, čo umožňuje vynikajúcu kontrolu. Pre použitie s kotúčmi do 75 mm. Balenie neobsahuje nabíjačku ani akumulátor. Verzia s akumulátorom pod indexom 4933471436.

4933471435

Milwaukee



AKU rotačná leštička, 18V, 180 mm

Akumulátorová leštička M18 FAP180-502X. Otáčky od 360 - 2200 ot./min., priemer kotúča 180mm. Balenie obsahuje: leštička, 2x M18 5Ah akumulátor, M18 nabíjačka, kufrík. Leštiaca podložka, leštiaca hubka biela, leštiaca hubka oranžová, ovčia vlna, prachová clona, rukoväť, bočná rukoväť AVS. V ponuke aj verzia bez akumulátora pod indexom 4933451550.

4933451550

RUPES



Oscilačná leštička Big Foot, 125mm

Profesionálna leštička RUPES model LHR15ES, 220V, Amplitúda oscilácie 15mm, Otáčky: 1500.0 ot./min.-4000.0 ot./min., Hmotnosť 2,3 kg

3201502P



BOSCH



AKU rázový uťahovák 18V, 1/2", 600 Nm

Rázový uťahovák, napájanie: batériový GDS 18V-400, vonkajší štvorhran 1/2", maximálny krútiaci moment: 600Nm, 18V, počet batérií 2 x 5Ah, balenie: kufor, batéria súčasťou balenia, nabíjačka súčasťou balenia



0 601 9K0 020

BOSCH



AKU rázový uťahovák 18V, 1/2", 1600 Nm

Rázový uťahovák, napájanie: na batérie, vonkajší štvorhran 1/2", maximálny krútiaci moment: 1600Nm, 18V, počet batérií 2 x 5Ah, balenie: kufor, batéria súčasťou balenia, nabíjačka súčasťou balenia



0 601 9J8 304

BOSCH



AKU vŕtací skrutkovač, 18V

Aku vŕtací skrutkovač GSR 18V-50; Krútiaci moment (max) 50 Nm
Voľnobežné otáčky (1. stupeň / 2. stupeň) 0 – 460 / 0 – 1.800 min⁻¹; Typ akumulátora Li-Ion; Upínací rozsah skľučovadla, min/max 1,5 / 13 mm;



0 601 9H5 000

BOSCH



AKU uhlová brúska, 18V, 125mm

Brúska uhlová GWS 7-125 PROFESSIONAL, menovitý výkon: 720W, napätie: 230V, kotúč: 125mm



0 601 388 108

BOSCH



AKU uhlová brúska, 18V, 125mm

AKU uhlová brúska GWS 180-LI, priemer kotúča: 125 mm, napätie: 18 V, kapacita batérie: 4 Ah, typ batérie: Li-Ion, počet batérií: 2 ks, balenie: Kufor



0 601 9H9 021

BOSCH



Rezný kotúč 125x1mm, 25 ks

Balenie, 25 ks BOSCH Rapido kotúčov pre rezanie ocele AS 60 T INOX 125x1 mm BF



2 608 600 549

Milwaukee



Rezný kotúč 125x1mm, 10 ks

Kotúč na rezanie ocele a nerez, 10ks, 125mm x 1mm, Cut.W Pro+ SCS 41 125 x 1,0 MM MetalBox - 10ks, účel použitia (materiál): kov / ocel



4932478998

LENA LIGHTING



Predĺžovací kábel s navijakom, 230V, 13m

Predĺžovací kábel - navijak, napätie: 230V, dĺžka: 13 m, typ zásuvky / zástrčky: E, typ izolácie káblov: guma, odolnosť: IP20



LENA 305504



Momentový kľúč pre overenie

Ciachovaný momentový kľúč 1/2", rozsah 40-200 Nm, dĺžka 52 cm. Schválený typ pre SR. Je potrebné prvé overenie na metrologii. Overenie na požiadavku zabezpečujeme (za úhradu). Overenie momentového kľúča aj s certifikátom platným 1 rok je možné objednať pod samostatným indexom: OV MK 200NM.



HAZ 5122-3CT



Momentový kľúč pre overenie

Ciachovaný momentový kľúč 1/2", rozsah 40-200 Nm, dĺžka 52 cm. Schválený typ pre SR. Je potrebné prvé overenie na metrologii. Overenie na požiadavku zabezpečujeme (za úhradu). Overenie momentového kľúča aj s certifikátom platným 1 rok je možné objednať pod samostatným indexom: OV MK 200NM.



8941089150

TOPTUL®



Momentový kľúč TOPTUL

Kľúč momentový 1/2", krútiaci moment: 40-210 Nm; V ponuke aj verzia 1/2" 20-100Nm pod indexom ANAM1610, alebo verzia 1" od 200-1000Nm pod indexom ANAU32A0.



ANAF1621



Momentový kľúč HANS

Kľúč momentový 1/4", krútiaci moment: 5-25 Nm, dĺžka: 28 cm. V ponuke aj 1/2" 40-200Nm pod indexom 4170NM; alebo 3/8" 19-110Nm pod indexom 3171NM, alebo 3/4" 100-500Nm pod indexom 6170GN.



2170NM

TOPTUL®



Račňa 1/4", dĺžka 150 mm

Račňa 1/4", dĺžka 150 mm, počet zubov: 36 (index súpravy na opravu: CLBG0808). V ponuke aj verzia 1/2" račne pod indexom CJBG1627.



CJBG0815



Sada skrutkovačov, 44ks

profil: HEX, sada 44 ks



SEA S01106

TOPTUL®



Sada bitov, 40 ks

Sada bitov v plechovom púzdre, 40 kusov, veľkosť uchytenia 1/2; 3/8", profil: 6 hranná / HEX / TORX, hEX veľkosť: 10; 12; 4; 5; 6; 7; 8 mm, veľkosť nadstavca: T20, T25, T30, T40, T45, T50, T55, spline / XZ



GAAD4002

TOPTUL®



Sada náradia, 216 kusov

Sada náradia 216 kusov, veľkosť uchytenia 1/2; 1/4; 3/8", profil: 6 hranná / E-Torx / HEX / Philips PH / Pozidriv PZ / TORX / TORX TAMPER, 4; 5.5; 6; 6.5; 8 mm, 10, 11, 12, 13, 14, 15, 16, 17,



GCAI216R

TOPTUL®



Sada náradia, 150 kusov

Sada náradia 150 kusov, veľkosť uchytenia 1/2; 1/4", profil: 6 hranná / E-Torx / Flat / HEX / Philips PH / TORX / TORX TAMPER, 5.5; 6.5; 8 mm, typ Philips: PH1; PH2, balenie: v plastovom kufríku



GCAI150R



TOPTUL®



Sada náradia, 94 kusov

Sada náradia 94 kusov, veľkosť uchytenia 1/2; 1/4", profil: 6 hranná / Flat / HEX / Philips PH / Pozidriv PZ / TORX, 10; 12; 4; 5,5; 6,5; 8 mm, 10, 11, 12, 13, 14, 15, 16, 17, 18, 19, 20, 21, 2

GCAI094R

Milwaukee



Sada náradia, 38 kusov

Sada náradia, veľkosť uchytenia 1/4, typ klúča: násadka 6-hran / predlžovacie lišty / račňa/ kluka / skrutkovač / západka, veľkosť skrutkovačov: 5,5; 6,5mm, počet kusov náradia: 38 kus/kusy, metrick

4932479096

TOPTUL®

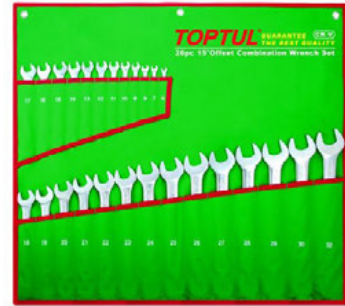

Sada očkoplochých klúčov, 26ks

Sada kombinovaných klúčov 26 kus/kusy, 6; 7; 8; 9; 10; 11; 12; 13; 14; 15; 16; 17; 18; 19; 20; 21; 22; 23; 24; 25; 26; 27; 28; 29; 30; 32

GAAA2604

SEALEY



Prístroj na meranie dutín

Dutinomer na meranie vnútorných rozmerov valcov - rozsah 50-160 mm, šírka 55,0 mm

SEA DBG5010

SONIC



Sada na tvorbu závitov

Sada náradia pre tvorbu závitov manuál, metrický 110 kus/kusy, veľkosť závitov: M10x1/ M10x1,25/M11x1,5/M12x1/M12x1,25/M12x1,5/ M12x1,75/M14x1/M14x1,25/M14x1,5/M14x2/M16x1/ M16x1,5/M16x2/M18x1,5/M2x0,4/M3

820016

SONIC



Posuvné merítko

posuvné meradlo, rozsah: 0-150mm

47003

KNIPEX



Siko kliešte COBRA 250 mm

v ponuke aj iné dĺžky, napr. 300 mm nájdete pod indexom 87 01 250.

87 01 250

TOPTUL®



Kliešte na závažia

Pneuservisné kliešte, dĺžka 250 mm

JEAA1010

SEALEY

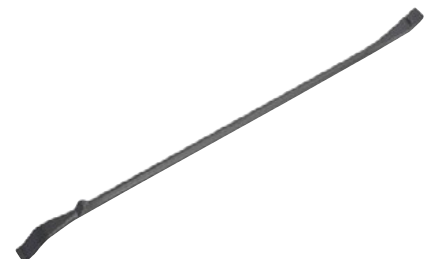

Páčidlo na pneumatiky, 940 mm

Páčidlo na pneumatiky, 940 mm

SEA VSTL940



PROFITOOL

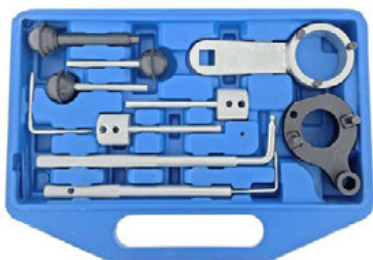

Sada na aretáciu rozvodov

PROFITOOL Sada náradia pre servis vačkových hriadeľov, AUDI; SEAT; SKODA; VW, 1.4D / 1.6D / 2.0D, rozvodový remeň

OXAT0029

PROFITOOL



Sada na aretáciu rozvodov

PROFITOOL sada náradie na obsluhu rozvodu, NISSAN; OPEL; RENAULT; VAUXHALL, 2.0/2.3/CDTI/DCi, rozvodová reťaz,, OE: EN-48330; EN-48332; EN-48334; EN-48831; KM-6130; Mot1766; Mot1769; Mot1770; Mot1773

OXAT1563

PROFITOOL



Sada na aretáciu rozvodov

Sada náradia na obsluhu rozvodu, CHEVROLET/OPEL/VAUXHALL 1.0/1.2/1.4, 1.0/1.2/1.4, kód motora A10XEP; A12XEL; A12XER; A14XEL; A14XER; L2Q/A12XEL; L2Z/A14XEL; LDD; LDD/A14XEL; LDD/A14XER; LDD/B14XEJ; L

OXAT1868

PROFITOOL



Sada na aretáciu rozvodov

PROFITOOL sada náradie na obsluhu rozvodu, AUDI; SEAT; SKODA; VW, 1.4D/1.6D/2.0D, rozvodový remeň,, OE: T10490; T10492

OXAT0029A

PROFITOOL



Sada na aretáciu rozvodov

Sada náradie na obsluhu rozvodu, AUDI/ SEAT/SKODA/VW 1.2/1.4, 1.2TSI/1.4 TFSI/1.4TSI, kód motora CGGA; CHPA; CHPB; CJZA; CJZB; CJZC; CJZD; CKSB; CMBA; CPTA; CPVA; CPWA; CRJA; CUKB; CUKC; CWVA; CWVB; CX

OXAT0023

PROFITOOL



Sada na aretáciu rozvodov

Sada náradie na obsluhu rozvodu, FORD 1.0, 1.0 EcoBoost, kód motora M1DA; M1JA; M1JC; M1JE; M2DA; M2DB; M2DC; M2GA; MIDD; P4JA; P4JB; SFCA; SFCB; SFJA; SFJB; XMJA; XMJB, benzínové motory,

OXAT0502

PROFITOOL



Sada na aretáciu rozvodov

PROFITOOL sada náradie na obsluhu rozvodu, AUDI; DODGE; FORD; MITSUBISHI; SEAT; SKODA; VW, 1.2TDI/1.4TDI/1.6TDI/1.9TDI/2.0TDI, časovanie rozvodov

OXAT1068

PROFITOOL



Sada na aretáciu rozvodov

PROFITOOL Sada náradia na rozvody AUDI; VW, 2,7 / 3,0 / 4,0 / 4,2 / TDI, rozvodový reťaz,

OXAT1621

ZUP



Sada na aretáciu rozvodov

Aretácia rozvodu, CITROEN/OPEL/PEUGEOT/ TOYOTA 1.0/1.2, 1.0/1.2 VTi/GDI, kód motora EB0; EB2, benzínové motory

HP905 440 00



PROFITOOL



Sada na aretáciu rozvodov

PROFITOOL Sada náradia na nastavenie systému časovania, CITROEN; MINI; PEUGEOT, 1.4 16v / 1.6 16v, rozvodová retaz,

OXAT1421

Continental



Sada na spojku alternátora

OAP CONTI TOOL BOX súprava náradia na jednosmernú spojku alternátora

6503999000

PROFITOOL



Sada na spojku alternátora

Sada náradia pre spojky alternátorov 13ks.. (Alfa Romeo, Audi, BMW, Citroen, Fiat, Mercedes, Mitsubishi, Renault, Seat, Škoda, GM, Volvo, VW).

OXAT1219

PROFITOOL



Sada na poškodené skrutky 3ks

Sada špeciálnych úderových násadiel na poškodené skrutky a matice, 17, 19, 21

OXAT8070

PROFITOOL



Sada na poškodené skrutky 10ks

Sada násadiel 10 kus/kusy, spline / XZN veľkosť: M10, M11, M12, M13, M14, M15, M16, M17, M19, M8

OXAT8048

PROFITOOL



Set klúčov pre lambda sondy

Sada s obsahom 7 ks špeciálnych klúčov na lambda sondu.

OXAT1061

Milwaukee



Inšpekčná kamera - borskop

Napätie: 12V, 4,3" LCD displej, 270° otočná obrazovka, 5mm hlava kamery, 1x kábel k digitálnej kamere 5,0 mm / 90 cm, 1x karta micro SD 32 GB, Kompatibilné s akumulátormi M12, dodávané bez akumulátora.

4933493136

SEALEY



Digitálny multimeter

Digitálny automobilový multimeter SEALEY s 8 funkciami, - LCD displej, pamäťová funkcia, senzor teploty, test diódy, s vedeniami a sondami, napätie AC/DC, prúd DC, odpor, zvukový signál, overenie diódy/transistorov.

SEA MM20

SEALEY



Tester elektrických zásuviek

13->7pin (EURO) adaptér pre kontrolu starších systémov, - kontroluje aj 12V stále/zapalovacie prírody a spätné svetlomety, - 4,9m. kábel pre prácu sediac v automobile, - napájaný 12V akumulátorom automobilu, - autotest samotného testera

SEA TST22



DIELENSKÉ VOZÍKY

PROFITOOL



Vozík na náradie s vybavením, 379 ks

Vozík na náradie s vybavením, počet nástrojov: 379 ks, počet všetkých zásuviek: 7, zámok zásuviek: áno; typ vložky: pena (SFS), farba: čierna/oranžová, Rozmery: 842/706/461 mm. Zahrnuté vybavenie: 0X10040; -0X10633; -0X10714; -0X117110; -0X124101; -0X12563; -0X18918.



OX0108379

PROFITOOL



Vozík na náradie s vybavením, 400 ks

Vozík na náradie s vybavením, počet nástrojov: 400 ks, počet všetkých zásuviek: 8, zámok zásuviek: áno; typ vložky: pena (SFS), farba: čierna/oranžová, Rozmery: 842/706/461 mm. Zahrnuté vybavenie: 0X10021; -0X10040; -0X10633; -0X10714; -0X117110; -0X124101; -0X12563; -0X18918.



OX0108400

PROFITOOL



Vozík na náradie s vybavením, 415 ks

Vozík na náradie s vybavením, počet nástrojov: 415 ks, počet všetkých zásuviek: 8, zámok zásuviek: áno; typ vložky: pena (SFS), farba: čierna/oranžová, Rozmery: 842/706/461 mm. Zahrnuté vybavenie: 0X10036; -0X10040; -0X10633; -0X10714; -0X117110; -0X124101; -0X12563; -0X18918.



OX0108415

PROFITOOL



Dielenský vozík bez náradia

PROFITOOL dielenský vozík bez náradia v dodávke, 2 zásuvky, (uzamykateľné) rozmery: šírka: 712, výška: 814, hĺbka: 440mm



OXPTWB0015

PROFITOOL



Dielenský vozík bez náradia

PROFITOOL dielenský vozík bez náradia v dodávke, 3 poličky, šírka: 730, výška: 780, hĺbka: 376mm



OXPTWB0011

PROFITOOL



Dielenský vozík bez náradia

PROFITOOL dielenský vozík bez náradia v dodávke, 1 zásuvky, (uzamykateľné), vrchný diel s ABS, rozmery: šírka: 705, výška: 830, hĺbka: 370mm



OXPTWB0013



TOPTUL®

NOVINKA!

**Vozík na náradie s vybavením, 340 ks**

Vozík na náradie/box s vybavením, počet náradia 340 ks, počet vybavených zásuviek 5, séria S5, farba čierna (počet všetkých zásuviek: 7)



GE-34029

TOPTUL®

NOVINKA!

**Vozík na náradie s vybavením, 430 ks**

Vozík na náradie/box s vybavením, počet náradia 413 ks, počet vybavených zásuviek 5, séria S5, farba čierna (počet všetkých zásuviek: 7)



GE-41330

TOPTUL®

BESTSELLER

**Vozík na náradie s vybavením, 261 ks**

Vozík na náradie s vybavením 261 ks, 7 zásuviek s centrálnym zámkom a zaistením proti otvoreniu viac ako jednej zásuvky, - kvalitná séria PRO PLUS CARBON, - 7 zásuviek s 261ks obľúbených náradí pre osobné automobily, - guľčikové ložiská zásuviek, - nosnosť 45kg/zásuvku, celkovo vozík 6480kg, - 2 pevné, 2 otočné kolieska s brzdou, - bočná priehradka na chemiu, - nárazom odolný ABS vrch vozíka, - náradie v penových modulárnych výliskoch. Dostupný aj v zelenej farbe pod indexom GE-26105.



GE-26109

TOPTUL®

BESTSELLER

**Vozík na náradie s vybavením, 322 ks**

Vozík na náradie s vybavením, počet kusov náradia 322 ks, počet zásuviek 7, vložka typ: (EN) A3; (EN) B1; (EN) C2; (EN) D; Pena, séria PRO-PLUS, farba čierna (počet všetkých zásuviek: 8)



GE-32203

TOPTUL®

**Vozík na náradie s vybavením, 305 ks**

Vozík na náradie s vybavením, počet kusov náradia 305 kus/kusy, počet vybavených zásuviek 5, vložka typ: B3; (EN) A2; Plastová, séria PRO-PLUS, farba čierna (počet všetkých zásuviek: 7)



GCAJ305B

TOPTUL®

**Vozík na náradie s vybavením, 360 ks**

Vozík na náradie s vybavením, počet kusov náradia 360 ks, počet zásuviek 5, vložka typ: (EN) A1; (EN) B2; (EN) C1; Plastová, séria JUMBO, farba zelená (počet všetkých zásuviek: 8)



GT-36001



DIELENSKÉ VOZÍKY



Vozík na náradie s vybavením, 450 ks

Vozík na náradie s vybavením, počet kusov náradia 450 kus/kusy, počet zásuviek 6, vložka typ: Pena, farba červená/zelená (počet všetkých zásuviek: 8)



9918HQ-GTT450



Vozík na náradie s vybavením, 202 ks

Vozík na náradie s vybavením, počet kusov náradia 202 kus/kusy, počet zásuviek 5, vložka typ: Plastová, farba červená/zelená (počet všetkých zásuviek: 7)



9917HQ-GTT202



Vozík na náradie s vybavením, 168 ks

Vozík na náradie s vybavením, počet kusov náradia 168 kus/kusy, počet zásuviek 4, vložka typ: Plastová, farba červená/zelená (počet všetkých zásuviek: 7).



9917HQ-GTT168



Vozík na náradie s vybavením, 155 ks

Vozík na náradie s vybavením, počet kusov náradia 155 kus/kusy, počet zásuviek 3, vložka typ: Plastová, farba červená/šedá (počet všetkých zásuviek: 6).



9916EQ-GTT155



NOVINKA!



Vozík na náradie s vybavením, 206 ks

Vozík na náradie s vybavením, počet nástrojov 206 ks, počet vybavených zásuviek 5, séria TOOLGUARD™, farba červená (počet všetkých zásuviek: 7). Nosnosť 800 kg. Zásuvky s dojazdom, s nosnosťou 45 kg. Spodná zásuvka s nosnosťou 90 kg. Priemyselné kolieska 125 mm (2x pevné, 2x otočné s brzdou). Rozmery: 1064 x 810 x 524 mm.



4932498185



NOVINKA!



Dielenský vozík bez náradia

Dielenský vozík bez náradia, model SRC30-1. Nosnosť 800 kg. Počet zásuviek: 7 ks, zásuvky s dojazdom, s nosnosťou 45 kg. Spodná zásuvka s nosnosťou 90 kg. Priemyselné kolieska 125 mm (2x pevné, 2x otočné s brzdou). Rozmery: 1064 x 810 x 524 mm.



4932478849



SONIC
tools



Vozík na náradie s vybavením, 140 ks

Vozík na náradie s vybavením, počet kusov náradia 140 kus/kusy, počet zásuviek 3, vložka typ: Pena, séria S7, farba čierna (počet všetkých zásuviek: 6)

714040

SONIC
tools



Vozík na náradie s vybavením, 363 ks

Vozík na náradie s výbavou, počet náradia 363 ks, počet vybavených zásuviek 6, typ vložky: pena (SFS), séria NEXT/S9, farba grafit (počet všetkých zásuviek: 8)

736377

SONIC
tools



Vozík na náradie s vybavením, 485 ks

Vozík na náradie/box s vybavením, počet náradia 485 ks, počet vybavených zásuviek 7, typ zásuviek: pena (SFS), séria NEXT/S12, farba grafit (počet všetkých zásuviek: 8)

748578

SONIC
tools



Vozík na náradie s vybavením, 644 ks

Vozík na náradie s výbavou, počet náradia 644 ks, počet vybavených zásuviek 8, typ vložky: pena (SFS), séria NEXT/S12, farba grafit (počet všetkých zásuviek: 8)

764478

SONIC
tools



Vozík na náradie s vybavením, 1045 ks

Vozík na náradie s vybavením, počet náradia 1045 ks, počet vybavených zásuviek 13, typ zásuviek: penový (SFS), séria NEXT/S15, farba grafit/sivá (počet všetkých zásuviek: 13)

714582

SONIC
tools



Dielenský vozík bez náradia

Dielenský vozík na náradie bez vybavenia, počet všetkých zásuviek: 8, séria: NEXT/S9, farba: čierna/grafit/červená, šírka: 833 mm, hĺbka: 518 mm, výška: 1036 mm.

4737218



PROFITOOL

NOVINKA!



Zostava dielenského nábytku BASIC

Kompletná nábytková zostava, BASIC, dĺžka: 2592 mm, hĺbka: 406 mm, výška: 1890 mm, typ pracovného stola: oceľ, počet skriniek 3, počet vybavených zásuviek: 4 | V ponuke aj variant s drevenou pracovnou doskou (index:OX12S259W). Prázdny dielenský vozík v ponuke pod indexom OX1210600.

OX12S259

PROFITOOL



Zostava dielenského nábytku

Zostava dielenského nábytku | Dĺžka: 2070.0 mm | Hĺbka: 472.0 mm | Výška: 1925.0 mm | Modul: drevený | Celkový počet zásuviek: 5.0 kus/kusy | Počet vybavených zásuviek: 3.0 kus/kusy | Farba: Čierna

OXPTWB0048

Beta



Zostava dielenského nábytku C45 PRO X

Zostava dielenského nábytku | · Pracovná doska MDF s povrchovou úpravou z nehrdzavejúcej ocele (C45PX/3-2.0MT)| · Pevný modul so 7 zásuvkami (C45PRO M7)| · Pojazdná rolovacia kabína so 7 zásuvkami (C45PRO C7)| · Pevný servisný modul (C45PRO MS)| · 3 perforované nástroje panely (C45PRO PF)| · 3 nástenné skrinky (C45PRO PM)| · 3 nástenné držiaky, široký typ (C45PRO SL)| · 1 nástenný držiak, úzky typ (C45PRO SS)| · Dvojdvierová skriňa na náradie (C45PRO AS2)|Váha 305 kg

BE4500/C45PRO/X

Beta



Zostava dielenského nábytku C45 PRO BX

Zostava dielenského nábytku| · Pracovná doska MDF s povrchovou úpravou z nehrdzavejúcej ocele (C45PX/2-1.3MT)| · Pevný modul s 5 zásuvkami (C45PRO M5)| · Pevný dvojdvierový modul (C45PRO MA) · 2 nástenné skrinky (C45PRO PM)| · 2 perforované panely na náradie (C45PRO PF)| · 2 nástenné držiaky, široký typ (C45PRO SL) · 1 nástenný držiak, úzky typ (C45PRO SS)| · Jednodvierová skriňa na náradie (C45PRO AS1)

BE4500/C45PRO/BX

SONIC



Zostava dielenského nábytku MSS

Zostava dielenského nábytku | Model: MSS | Dĺžka: 2810.0 mm | Hĺbka: 530.0 mm | Výška: 2000.0 mm | Modul: Oceľ | Počet zásuviek: 13.0 kus/kusy | Farba: Čierna / Šedá

4731281

SONIC



Zostava dielenského nábytku MSS+

Zostava dielenského nábytku | Model: MSS+ | Dĺžka: 4430.0 mm | Hĺbka: 650.0 mm | Výška: 1925.0 mm | Modul: Oceľ | Počet zásuviek: 8.0 kus/kusy | Farba: grafitová

5881102



PROFI RS
PROFESSIONAL SYSTEM



Lakovací kabína RS9000

Lakovací kabína RS9000 s olejovým horákem. V cene doprava, montáž a vetracie potrubie pre sací, výfukový a výfukový komín. Kabína + Základňa má vonkajšie rozmery: dĺžka 7 m x šírka 5,45 m x výška 3,45 m. Pre bližšie informácie prosím kontaktujte obchodno-technického zástupcu (kontakty na str. 2).



RSBOX9000

KOOPRESS



Lakovací pištoľ

Elektronický merač hrúbky laku - na oceli, pozinkovanej oceli a na hliníku, - rozsah do 1,5 mm, presnosť 10µm, - sonda (senzor) je na 80cm vedení, - pamät na 30 meraní, - podsvietený displej



45199

PROFITOOL



Merač hrúbky laku

Elektronický merač hrúbky laku - na oceli, pozinkovanej oceli a na hliníku, - rozsah do 1,5 mm, presnosť 10µm, - sonda (senzor) je na 80cm vedení, - pamät na 30 meraní, - podsvietený displej



OXMGR-10-S-AL

PROFITOOL



Pneumatická prísavka na plech

Pneumatická prísavka, so zotrvačným kladivom, na vysávanie plechu, pracovný tlak: 6,3 bar, kotúče s priemerom: 75, 100, 125 mm, dĺžka: 590 mm



OXAT5202A

TOPTUL®



Set kladiviek na plech

TOPTUL Súprava kladiviek na plech, 7 kusov, 4 nákovy, 3 kladivá, v plastovom boxe



GAAI0702

CAREX



Sada na renováciu svetlometov

CAREX sada pre renováciu svetlometov, obsahuje leštiacu pastu, brúsny papier, hubku, kotúče so zapínaním na suchý zips a vosk (video ukážka)



CAREX01

PROFI RS
PROFESSIONAL SYSTEM



Akrylový základný náter

Akrylový základný náter, sivý, 1,25L, s tužidlom, spôsob nanášania: pištoľ, pomery: 4:1, nanášanie (na povrch): karoséria, 1h -20 stupňov.



ORS121P-1.25L

PROFI RS
PROFESSIONAL SYSTEM



Tmel s uhlíkovým vláknom 1L

Tmel s uhlíkovým vláknom 1l, použitie: hliník, oceľ, zinok; farba: Čierna



ORS011-1L

PROFI RS
PROFESSIONAL SYSTEM



Tmel univerzálny, 1,8L

Tmel univerzálny 1,8kg, použitie: oceľ, zinok; farba: žltá



ORS017-1,8

PROFI RS
PROFESSIONAL SYSTEM



Polyuretánový tmel, šedý 310ml

Kartuša s objemom 310 ml, na karosériu, zvarové spoje. V ponuke aj verzia vo farbe biela (index: ORS601-310ML) a čierna (index: ORS603-310ML)



ORS602-310ML

PROFI RS
PROFESSIONAL SYSTEM



Bezfarebný lak

ProfiRS lak 2: 1 bezfarebný, HS 5l bez tužidla (tužidlo ORS304-2.5L)



ORS208-5L

PROFI RS
PROFESSIONAL SYSTEM



Maskovacia páska papierová

Balenie 3 ks x 50 m. V ponuke viaceré šírky od 19mm-38mm.



ORSM-50



NABÍJANIE A ŠARTOVANIE

BOSCH

NOVINKA!



Nabíjačka akumulátorov, 6V/12V

Nový vylepšený model nabíjačky BOSCH C30 – 6V/12V, nabíjací prúd alternátoru: 0,8/3,8A, napájacie napätie: 230V, typ batérie: AGM/Ca/Ca/EFB/GEL/VRLA. V ponuke aj ďalšie modely pod indexom 0 189 911 010 (C10 – 12V), 0 189 911 030 (C30 – 6V/12V), 0 189 911 070 (C70 – 12V/24 V).

0 189 911 030

BOSCH

NOVINKA!



Nabíjačka Li-ion akumulátorov

Nabíjačka C40-Li, nabíjacie napätie: 6/12 V BOSCH, nabíjací prúd alternátoru: 1/5A, napájacie napätie: 230V, typ batérie: AGM/Ca/Ca/EFB/GEL/Li-Ion/VRLA. V ponuke aj výkonnejší model C80-Li – 6V/12V pod indexom 0 189 921 040

0 189 921 040

BOSCH



Nabíjačka akumulátorov 6V/12V

Nabíjačka BAT 6120, nabíjacie napätie: 12 V BOSCH, nabíjací prúd alternátoru: 120A, napájacie napätie: 230V, typ batérie: AGM/EFB/GEL/LiFePO4/STD/VRLA/WET

0 687 000 149

CTEK

BESTSELLER



Nabíjačka akumulátorov, 12V

Nabíjačka MXS 5.0, vhodná pre nabíjanie akumulátorov WET, MF, Ca/Ca, AGM a GEL s kapacitou 1,2 - 110Ah, do 160Ah pre udržiacie nabíjanie. Prúd nabíjania 0,8-5A, 8 etáp nabíjania, plnoautomatický cyklus.

56-998

NOCO



Nabíjačka akumulátorov, 6/12V

Nabíjačka GENIUS10EU, nabíjacie napätie: 6/12 V NOCO, nabíjací prúd alternátoru: 10A, napájacie napätie: 120/240V, typ batérie: AGM/EFB/GEL/Li-Ion/MF/WET

GENIUS10EU

IDEAL



Nabíjačka akumulátorov, 6/12V

Nabíjačka PRAKTIK CHARGER 4 LCD, nabíjacie napätie: 6/12 V IDEAL, nabíjací prúd alternátoru: 4A, napájacie napätie: 230V, typ batérie: AGM/Ca/GEL/WET

PCHARGE4

GYS

NOVINKA!



Nabíjačka a zdroj do 100A, 12V

Vysokovýkonný multifunkčný stabilizovaný napájací zdroj pre olovené (uzavreté, tekuté, AGM, atd.) alebo lítiové (LiFePO4) batérie. Diagnostický režim, Režim nabíjania, Režim „Výmena batérie“, Režim showroom, Režim napájania. Dĺžka káblov: 2,5 m.

GYS GYSFLASH100.12HF

MAGNET MARELLI



Tester akumulátorov 6/12V

Digitálny tester akumulátora s tlačiarňou pre 12V, test dobíjania a hodnoty úbytku napätia, meria aktuálne napätie a štartovací prúd, odporúčania (dobiť/vymeniť/zlý)

007950006900

BOSCH



Tester akumulátorov 6/12V

Testovanie 6V a 12V akumulátorov - Olovené akumulátory (štandardné, bezúdržbové, EFB, gelové a AGM (ploché a špirálové)). Integrovaná tlačiareň vytvára záznam o stave batérie a % nabitia, - vymeniteľné svorky, test celého nabíjacieho systému, - v praktickom kufríku s papierom a 6x batériami.

0 687 000 115



LAUNCH



Bluetooth tester akumulátorov

Bluetooth tester akumulátorov LAUNCH - kompatibilný s X-431 seriou - môže byť použitý s Android aplikáciou - 6V, 12V (olovené, GEL a AGM akumulátory) - detekcia vlnenia, test akumulátora, test el. prúdu, test štartovania, test nabíjacieho systému, test napätia

BST360

IDEAL



Nabíjačka a štartovací booster

Nabíjačka so štartovacím modulom DYNAMIC 620, nabíjacie napätie: 12/24 V TELWIN, štartovací prúd: 570A, nabíjací prúd alternátora: 90A, napájacie napätie: 230V, typ batérie: WET

DYNAMIC620

IDEAL



Nabíjačka a štartovací booster

Nabíjačka so štartovacím modulom DYNAMIC 420, nabíjacie napätie: 12/24 V TELWIN, štartovací prúd: 400A, nabíjací prúd alternátora: 75A, napájacie napätie: 230V, typ batérie: WET

DYNAMIC420

IDEAL



Nabíjačka a štartovací booster

Nabíjačka so štartovacím modulom INVER STARTER 841, nabíjacie napätie: 12/24 V IDEAL, štartovací prúd: 800A, nabíjací prúd alternátora: 70A, napájacie napätie: 230V, typ batérie: WET

I-STARTER 841

IDEAL



Nabíjačka so štartovaním

Nabíjačka so štartovacím modulom INVER SPRINT 400, nabíjacie napätie: 12/24 V IDEAL, štartovací prúd: 300A, nabíjací prúd alternátora: 30A, napájacie napätie: 230V, typ batérie: WET

I-SPRINT 400

Chicago Pneumatic



Štartovací utrakondenzátor 12V

Štartovací booster, model: CP90500, Technológia ultrakondenzátora - bezbatériový jump štartér vydrží aspoň 1 milión cyklov, na jeho nabitie stačí 30 sekúnd pri bežiacom motore. Napätie: 12V, maximálny štartovací prúd: 9000A, hmotnosť: 9,7 kg, dĺžka káblov: 0,37 m.

8941090500



BESTSELLER



Štartovací booster, 12V

Štartovacie zariadenie (BOOSTER), napätie: 12 V, štartovací prúd: 850 A, hmotnosť: 9,8 kg

OXLMP62500



Štartovací booster, 12V

Štartovacie zariadenie (BOOSTER), napätie: 12/24 V, štartovací prúd: 800 A, hmotnosť: 16,5 kg

829517



Štartovací booster NOCO, 12V

Kompaktný štartovací booster, model: GBX75,, napätie: 12V, maximálny štartovací prúd: 2500A, hmotnosť: 1,71 kg, dĺžka hadice: 0,44 m. Zabudované LED osvetlenie, funkcia PowerBank nabíjačky cez USB. V ponuke aj ďalšie modely boostrov NOCO: GBX45, GBX55, GBX150, GB40, GB50, GB70, GB150.

GBX75



NOVINKA!



Indukčný ohrev, 1,5 kW

Vstupné napätie AC 110V, 230V +10% -15% 50/60 Hz | Vstupný prúd max. 8A | Príkon max. 1,65 kW | Výkon max. 1,5 kW | PF (power factor) 0,99 PFC | Zatažovateľ 1,5 min. 100 % | Krytie IP 20 | Rozmery cm DxVxH 21 x 9 x 14 | Celková dĺžka cm 120 | Hmotnosť kg 3,5



KMIH150



NOVINKA!



Indukčný ohrev, 1,75 kW

Vstupné napätie AC, 230V +10% -15% 50 Hz | Vstupný prúd max. 8A | Príkon max. 2 kW | Výkon max. 1,75 kW | PF (power factor) 0,99 PFC | Zatažovateľ 1,5 min. 100 % | Krytie IP 20 | Rozmery cm DxVxH 23 x 18 x 9,6 | Celková dĺžka cm 140 | Hmotnosť kg 4,5



KMIH175



NOVINKA!



Indukčný ohrev, 3,2 kW

Vstupné napätie 230V +10% -15% 50 Hz | Vstupný prúd max. 14A | Príkon max. 3,9 kW | Výkon max. 3,2 kW | PF (power factor) 0,99 PFC | Zatažovateľ 100 % | Krytie IP 20 | Rozmery cm DxVxH 23,5 x 18 x 9,6 | Celková dĺžka cm 320 | Hmotnosť kg 8



KMIH300



Indukčný ohrev, 1,5 kW

Napájacie napätie 230 V / 50 Hz | Príkon 1,5 kW | Účinnosť 90% (PFC) | Prac. frekvencia 25 - 60 kHz | Krytie IP 21S | Rozmery 200 x 140 x 75 mm | Hmotnosť 4,5 kg



INDUCTOR1,5



Indukčný ohrev, 3,5 kW

Model INDUCTOR 3 BUTTERFLY; Napätie 230 V; Maximálny výkon 3,5 kW; Nepretržitý výkon 3,5 kW; Hmotnosť 7,0 kg; Dĺžka 210,0 mm; Šírka 450,0 mm; Výška 260,0 mm; Dĺžka pracovného káblu 1,8 m; Ochrana siete 20,0 A; Typ chladenia kvapalina



BUTTERFLY BFH01



Indukčný ohrev, 4,5 kW

Model INDUCTOR DRAGON; Napätie 230 V; Maximálny výkon 4,5 kW; Nepretržitý výkon 3,9 kW; Hmotnosť 39,0 kg; Dĺžka 430,0 mm; Šírka 430,0 mm; Výška 620,0 mm; Dĺžka pracovného káblu 3,0 m; Ochrana siete 20,0 A; Typ chladenia: kvapalina



DRAGON 300 IHD03



Indukčný ohrev, 8,5 kW

Model INDUCTOR DRAGON; Napätie 3x400 V; Maximálny výkon 8,5 kW; Nepretržitý výkon 6,2 kW; Hmotnosť 65,0 kg; Dĺžka 430,0 mm; Šírka 420,0 mm; Výška 1040,0 mm; Dĺžka pracovného káblu 3,0 m; Ochrana siete 16,0 A; Typ chladenia kvapalina



DRAGON 600 IHD06



Indukčný ohrev, 12 kW

Model INDUCTOR DRAGON IHD1000; Napätie 3x400 V; Maximálny výkon 12,0 kW; Nepretržitý výkon 11,0 kW; Hmotnosť 100,0 kg; Dĺžka 500,0 mm; Šírka 500,0 mm; Výška 1000,0 mm; Dĺžka pracovného káblu 4,0 m; Ochrana siete 16,0 A



DRAGON 1000 IHD1000



Indukčný ohrev, 2,4 kW

Model SMART INDUCTOR 5000 TWISTER; Napätie 230 V; Maximálny výkon 2,4 kW; Hmotnosť 7,3 kg; Dĺžka 390,0 mm; Šírka 260,0 mm; Výška 230,0 mm; Ochrana siete 16,0 A; Typ chladenia: vzduchom



835012



IDEAL
PROFESSIONAL



Indukčná cievka flexi, 800mm

Indukčná cievka flexi" - cievka je urobená z desiatok medených laniak a vďaka tomu je veľmi ohybná (nejedná sa o pevný drôt) - vďaka tomu túto cievku môžeme použiť na miestach kam nie je možné štandardné cievku nasadiť, napríklad pri skladaní výfuku

IND1.5-FLEXI800

IDEAL
PROFESSIONAL



Zvárací poloautomat/migomat

Model: TECNO MIG 205 LCD MIG/TIG/MMA SYNERGIC | Typ: Invertorový | Minimálny zvärací prúd: 35.0 A | Maximálny zvärací prúd: 200.0 A | Menovitý výkon: 6.4 kW | Napájanie: 230 V | Napájanie drôtu: 2-rolkový | Metóda zvárania: Pájení / ·FLUX / ·MMA / ·TIG LIFT / ·MIG-MAG | Displej: LBD | Dĺžka: 510.0 mm | Šírka: 230.0 mm | Výška: 370.0 mm | Hmotnosť: 15.0 kg

TMIG205LCDV2

IDEAL
PROFESSIONAL



Zvárací poloautomat/migomat

Model: TECNO MIG 250/2 PRO | Typ: Invertorový | Minimálny zvärací prúd: 30.0 A | Maximálny zvärací prúd: 250.0 A | Menovitý výkon: 5.9 kW | Napájanie: 230 V / ·400 V | Napájanie drôtu: 2-rolkový | Metóda zvárania: FLUX / ·MMA / ·MIG-MAG | Dĺžka: 800.0 mm | Šírka: 280.0 mm | Výška: 540.0 mm | Hmotnosť: 26.3 kg

TMIG250/2V2

IDEAL
PROFESSIONAL



Poloautomat. zväračka MIG/MAG

Poloautomatická zväračka, Model V-MIG 330 4x4 DIGITAL MMA, Typ: Invertorový; Minimálny zvärací prúd: 50.0 A; Maximálny zvärací prúd: 330.0 A; Menovitý výkon: 11.0 kW; Napájanie: 400 V; Napájanie drôtu 4-rolkový; Metóda zvárania: FLUX / MMA / MIG-MAG

V-MIG330MMA

IDEAL
PROFESSIONAL



Zväračka TIG na hliník a nerez

Zväračka TIG na hliník ;na nerezovú oceľ; Model TECNO TIG 215 AC/DC PULSE; Metóda zvárania TIG AC/DC / MMA; Hmotnosť 9.0 kg/ 14.5 kg; Maximálny prúd 200.0 A; Prúd pri práci 60: 155.0 A; Rozsah regulácie zväracieho prúdu 10-200; Menovitý výkon 6.1 kW; Napätie naprázdno 65.0 V; Priemer zväračej elektródy 1,6-4,0; Prúd odoberaný zo siete (max.) 29.0 A; Ochrana siete 25.0 A; Napájanie 230 V

TTIG215AC

IDEAL
PROFESSIONAL



Zväračka TIG na hliník a nerez

Zväračka TIG na hliník ;na nerezovú oceľ; Model: EXPERT TIG 220 AC/DC PULSE LCD; Metóda zvárania TIG AC/DC / MMA; Hmotnosť 13.0 kg/ 16.0 kg; Maximálny prúd 220.0 A; Prúd pri práci 60%: 200.0 A; Rozsah regulácie zväracieho prúdu: 5-220; Menovitý výkon 7.7 kW; Napätie naprázdno 95.0 V; Priemer zväračej elektródy 1,6-4,0; Prúd odoberaný zo siete (max.) 23.3 A; Ochrana siete 25.0 A; Napájanie 230 V

EXTIG220ACLCD

IDEAL
PROFESSIONAL



Zväračka na opravy karosérií

Zväračka pre opravy karosérií TECNO SPOT-TER 5800 MAX +QUICKPULLER, 400V, 10KW, 32A, Menovité napätie 400.0 V; Jalové sekundárne napätie 1.0 V/ 6.0 V/ 10.0 V/ 12.0 V/ 13.0 V; Zvärací prúd 3000.0 A; Maximálny zvärací prúd 3800.0 A

TSPOT5MAXP

IDEAL
PROFESSIONAL



Zväracia kukla, samostmievacia

Samostmievacia zväracia kukla IDEAL - Vhodná pre MMA, MIG/MAG, TIG puls zväranie, plazmové rezanie, brúsenie. Veľký priezor. Nastaviteľné stupne zatemnenia, funkcia GRINDING (brúsenie). Výkonný solár.

APS-510G BLACK

IDEAL
PROFESSIONAL

Plynová tryska MIG15

Plynová tryska - kuzelovitá 12mm; blister; použitie: zväracia svorka MIG 15



104.4102/8

IDEAL
PROFESSIONAL

Zvärací drôt, oceľ

Zvärací drôt - Oceľ; SG2 0,8mm; cievka; množstvo v balení: 1kus/ kusy; 5kg; použitie: Pre zväranie ocele



DRUTMIG0,8/5/SG2



Profesionálna diagnostika

LAUNCH X-431

X-431 EURO TAB III, X-431 EURO LINK a X-431 EURO TURBO II sú aktuálnou ponukou diagnostických prístrojov výrobcu Launch pre profesionálne servisy na európskom trhu. Za príplatok si môžete diagnostiku rozšíriť o zabezpečený prístup Secure Gateway (SGW), v súčasnosti pre značky FCA (Fiat Chrysler), Mercedes-Benz, Renault & Dacia, Hyundai, Kia, VW Group .

Všetky tri modely obsahujú: Super vzdialený diagnostický systém (SRD)

- tablet s otvoreným systémom Android,
- bezdrôtovú komunikáciu s pripojovacím diagnostickým rozhraním VCI,
- plne automatickú komunikáciu pokrývajúcu 97 % výrobcov automobilov a ich elektronických systémov,
- servisný softvér pre resetovanie, prispôbenie a inicializáciu systémov vozidla,
- komunikáciu so všetkými diagnostickými protokolmi vrátane DoIP,
- funkcia pre diagnostiku vozidiel VW Group,
- automatické prepojenie diagnostikovaných zariadení s informáciami na Google,
- databázu s interaktívnymi návodmi pre vedenie technika pri oprave vozidla,
- kódovanie všetkých systémov a komponentov,
- možnosť zmeny amerických štandardov vozidiel na normy EÚ (rádiové frekvencie, svetlá, jednotky, ...),
- diagnostický softvér Iveco pre dodávkové vozidlá.

Všetky zariadenia sú navyše schopné voliteľne (za príplatok) testovať aj nákladné vozidlá, poľnohospodárske a stavebné stroje, ale aj motocykle, TPMS, imobilizéry, batérie atď.

Prístroje X-431 TAB III a X-431 EURO LINK sú vybavené diagnostickým rozhraním VCI, ktoré možno tiež využiť na komunikáciu Pass Thru alebo pre takzvanú „Super vzdialenú diagnostiku“ SRD (Super Remote Diagnostics). S použitím adaptérov „Smart LINK C“ v kombinácii so „Smart LINK B“ tak používateľ Smart LINK C získa vzdialenú technickú podporu diagnostiky s možnosťou vzdialeného odomknutia chránených systémov (napríklad vo vozidlách VW Group). Využiť ho možno tiež na programovanie riadiacich jednotiek on-line.



X-431 EURO TAB III



X-431 EURO TAB II



X-431 EURO LINK



LAUNCH

Testovanie hybridných vozidiel a elektromobilov

Je to už rok, od kedy spoločnosť Launch uviedla na trh svoj tester pre hybridné vozidlá a elektromobily so zameraním na testovanie trakčných batérií. Zariadenie, ktoré komunikuje priamo s riadiacou jednotkou batérie prostredníctvom zodpovedajúceho diagnostického kábla, vie balansovať jednotlivé články aj moduly batérie.

Okrem toho ponúka spoločnosť Launch tiež zdvíhačky trakčných batérií, vysokonapäťový dvojkanálový osciloskop, tester tesnosti obalu trakčnej batérie, tester izolácie, laboratórny napájací zdroj a nástenné nabíjačky Wallbox 11 kW (verzia pre 230 V aj 400 V) pre dobíjanie hybridných vozidiel a elektromobilov.



TLT610 EV - Zdvíhák EV batérií



ELP400 EV - Zariadenie na nabíjanie a vybijanie modulu batérie ELP400 EV



EV diagnostický set káblov pre elektromobily



LAUNCH



Diagnostika Launch

Prémiová verzia diagnostiky LAUNCH Tablet X-431 EURO TAB III; Smartlink C; Predlžovací kábel OBD II; Ročný prístup k Haynes Pro schémam zapojenia a postupom chybových kódov Index: X-431 HAYNES PRO ELECTRO; TPMS Diagnostika Index: X-431 TSGUN+4XTPMS ALU; 4-kanálový osciloskop; Ročná aktualizácia databázy Index: X-431 UPDATE TAB III; Online kódovanie a programovanie riadiacich jednotiek; Za prípadok: Security Gateway Fiat, Maserati, Mercedes, Renault/Dacia, VW Group (predpoklad 4Q2024)

X-431 EURO TAB III

LAUNCH



Diagnostika Launch

Prémiová verzia diagnostiky LAUNCH Tablet X-431 EURO TAB III; Smartlink C; Predlžovací kábel OBD II; Ročný prístup k Haynes Pro schémam zapojenia a postupom chybových kódov Index: X-431 HAYNES PRO ELECTRO; Ročná aktualizácia databázy Index: X-431 UPDATE TAB III; Online kódovanie a programovanie riadiacich jednotiek; Za prípadok: Security Gateway Fiat, Maserati, Mercedes, Renault/Dacia, VW Group (predpoklad 4Q2024);

X-431 EURO TAB III LITE

LAUNCH



Diagnostika Launch

Najpredávanejšia verzia diagnostiky LAUNCH Tablet X-431 EURO LINK; Smartlink C; Predlžovací kábel OBD II; Ročný prístup k Haynes Pro schémam zapojenia a postupom chybových kódov Index: X-431 HAYNES PRO ELECTRO; Ročná aktualizácia databázy Index: X-431 UPDATE TAB III; Online kódovanie a riadiacich jednotiek; Za prípadok: Security Gateway Fiat, Maserati, Mercedes, Renault/Dacia, VW Group (predpoklad 4Q2024)

X-431 EURO LINK

LAUNCH



Diagnostika Launch

Základná verzia diagnostiky LAUNCH; 31 najpoužívanejších servisných funkcií (výmena brzd, EGR adaptácia, regenerácia DPF, ...); 2-ročná aktualizácia; Nový DBScar VII VCI podporuje viac protokolov a ponúka stabilnejšie pripojenie. Jednotka sa dodáva s praktickým mäkkým puzdrom, ktoré uľahčuje usporiadanie MOT IV a jeho príslušenstva. Tento produkt je navrhnutý tak, aby vyriešil vaše každodenné diagnostické problémy v dielni a výrazne vám uľahčil každodennú prácu.

CRP MOT IV 2

LAUNCH



Diagnostika Launch

LAUNCH X-PROG 3 je výkonné zariadenie na čítanie čipov, ktoré dokáže čítať/zapisovať kľúče od vozidla. X-PROG 3, kompatibilný so skenovacím nástrojom série X-431, vám umožňuje identifikovať typ ochrany proti krádeži, priradiť kľúče, prečítať a spárovať kľúč, prečítať heslá proti krádeži a vymeniť komponenty proti krádeži.

X-431 PROG 3

LAUNCH



Aktualizácia Launch

Ročné predplatné diagnostik X-431 PRO / PRO3 / PRO4 / PRO5 / TURBO / TURBO II / EURO LINK; Po skončení predplatného sú obmedzené online funkcie (napr. online login u VW group)

X-431 UPDATE



LAUNCH



Aktualizácia Launch

Ročné predplatné diagnostík X-431 EURO TAB/TABII; Po skončení predplatného sú obmedzené online funkcie(napr. online login u VW group, online programovanie)

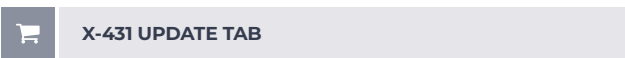

LAUNCH



Aktualizácia Launch

Ročné predplatné diagnostík X-431 EURO TABIII; Po skončení predplatného sú obmedzené online funkcie(napr. online login u VW group, online programovanie)

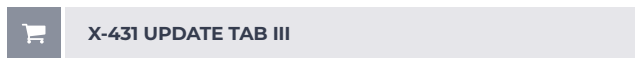

LAUNCH



ADAS Zariadenie na kalibráciu asistenčných syst.

X-431 ADAS PRO+ - Je najnovšie zariadenie na kalibráciu akýchkoľvek ADAS kamier, radarov a senzorov; - Balenie obsahuje širokú ponuku tabúl pre kalibráciu takmer každého automobilu; - najlepšia voľba pre užívateľov diagnostiky Launch; - možnosť použiť pre kalibráciu aj inú diagnostiku napr. Bosch, Hella... Pre prezentáciu tohto zariadenia vystaveného v showroome Nižná kontaktujte: A.Pavelek +421905998720



Diagnostika Mega Macs X

Diagnostika z dielne Hella Gutmann | Autonomne zariadenie (bez nutnosti inštalácie počítača) prístupné cez webové rozhranie. |- Možnosť použitia s akýmkoľvek zariadením (Apple iOS, Android, Windows) – doporučujeme dotykové ovládanie a minimálne 10 palcový table s bezdrôtovou dokovaciou základňou|- Výkonný hardware pripravený na najnovšie výzvy v automobilovom priemysle.|- S real-time konceptom (on-line pomocníka pri opravách)|- Funkcie (čítanie a mazanie chybových kódov, základné nastavenia a kódovanie so sprievodcami) |- S HGS dátami pre zobrazenie návodov, schém, technických údajov. |- Menu v češtine a s česky hovoriaci hot-line. Bez platnej licencie obmedzenie funkcií na čítanie chybových kódov.

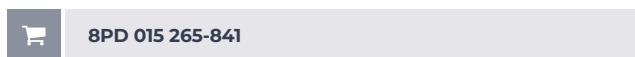

Tablet Hella-Gutmann

Odolný tablet vhodný k mega macs X |- S dokovaciou základňou a širokými možnosťami pripojenia |- 10 palcový displej s full HD rozlíšením |- Batéria 10 800 mAh pre 8 hod. výdrž |- Bez platnej licencie obmedzenie funkcií na čítanie chybových kódov.

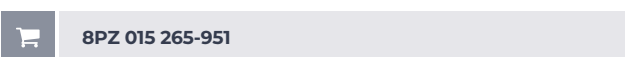

Software Hella-Gutmann pre Mega Macs X

Ročná licencia +HGS data +hotline;

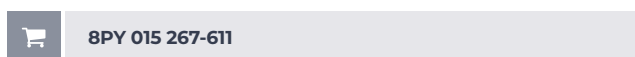



Diagnostika SPVG

NOVÝ DIAGNOSTICKÝ ADAPTÉR SPVG 8.6 A PROSTREDIE SPVG TOOLS; › Tlačítka SMART pre spustenie Resetu servisných intervalov bez použitia PC; › Integrované LED svetlo pro ľahšie nájdenie OBD konektoru; › Bezdrôtová komunikácia cez Bluetooth; › Automatická detekcia vozidla a riadiacich jednotiek; › Rychlé rozpoznávanie už skôr diagnostikovaných áut; › Oblíbené komfortné funkcie na pracovnej ploche pre pohodlné ovládanie; › Online kódovanie riadiacich jednotiek; › Predplatné pre rok 2024

VAG PROPLUS VW USB 8



VAG PREDPLATNE: predplatné aktualizácií na aktuálny rok 2024 (iba pre majiteľov s predplatným z roku 2023)

VAG VYMENA+PREDPLATNE: výmena starého adaptéru za nový + predplatné na rok 2024 (iba pre zákazníkov ktorí majú z predplatné z roku 2023)

VAG VYMENA+PREDPLATNE 2: výmena starého adaptéru za nový + 2x predplatné - na rok 2024 a 2025 (iba pre zákazníkov ktorí majú predplatné z roku 2023)

VAG VYMENA+RESTART: výmena starého adaptéru za nový + predplatné RESTART (len k zariadeniu s platným predplatným 2022 a starším)

VAG PREDPLATNE



Tablet BOSCH DCU120

DCU 120 je prenosný, robustný 11,6 palcový tablet s dotykovým displejom Full-HD, ktorý bol špeciálne vyvinutý na každodenné použitie v autoservise. DCU 120 je vybavený operačným systémom Windows 10. V kombinácii so samostatne dodávaným diagnostickým softvérom ESI[tronic] 2.0 Online a jedným z dvoch komunikačných modulov KTS 560 alebo KTS 590 umožňuje DCU 120 mobilnú diagnostiku vozidla.

0 684 400 124



1-ročná licencia Bosch ESI [tronic] 2.0

- 1 987 P12 910 - Plná 1-ročná licencia Bosch ESI [tronic];
- 1 987 P12 820 - Základná 1-ročná licencia Bosch ESI [tronic]

1 987 P12 910



DAS3000 - Zariadenie na kalibráciu ADAS

Zariadenie pre kalibráciu asistenčných systémov vozidiel, čelných kamier a radarov DAS 3000

0 684 300 109



S P09 000 004

S P09 000 020

Sada terčov k zariadeniu ADAS

- S P09 000 004 - profí sada terčov k DAS 3000 (12ks);
- S P09 000 020 - základná sada terčov k DAS3000 (2ks)

S P09 000 004



BOSCH

NOVINKA!



Diagnostika BOSCH KTS TRUCK

Nová vylepšená diagnostika KTS Truck V.3 - diagnostický modul navrhnutý špeciálne pre úžitkové vozidlá, ľahké úžitkové vozidlá, prívesy a autobusy. Hmotnosť cca 0,5 kg. Po pripojení k PC alebo notebooku cez Bluetooth alebo USB umožňuje vykonávať diagnostiku nákladných a úžitkových vozidiel, prívosov a autobusov.



0 684 400 534

BOSCH



Diagnostika Bosch KTS 560 bez softvéru

Nové robustné komunikačné moduly KTS 560 sú previazané s diagnostickým softvérom Bosch ESI [tronic] 2.0. Popri všetkých bežných komunikačných rozhraní súčasných vozidiel je tiež zabezpečená podpora práce zavádzaného rozhranie na báze Ethernetu. To okrem iného umožňuje prevádzkovať niekoľko rozhraní paralelne, a tak napríklad využívať portály výrobcov vozidiel pre diagnostiku a preprogramovanie v súlade s Euro 5



0 684 400 560

BOSCH



Diagnostika Bosch KTS 590 bez softvéru

Ako KTS 560 + KTS 590 tiež obsahuje 2kanálový osciloskop, ktorý nielen zobrazuje priebehy napätia a prúdu, ale dokáže ich aj priamo vyhodnotiť.



0 684 400 590

BOSCH

AKCIA!



Nabíjačka BOSCH C70 k diagnostike len za 1,- euro

BONUS ku každej diagnostike KTS560 alebo KTS590 - nabíjačka BOSCH C70 len za 1,- eur bez DPH. *Akcia platí do vypredania zásob.



0 189 911 070 MKT

DAS 3000 Univerzálne, počítačom riadené kalibračné zariadenie pre ADAS*

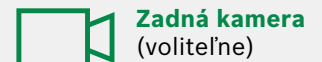
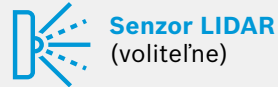

S priloženou tabuľou pre vozidlá koncernu VW, pre ostatné značky s príslušnými kalibračnými terčmi – Multi-Target-Shop

Ďalšie voliteľné príslušenstvo

- ▶ Kalibračné terče Multi-Target-Shop
- ▶ Podlahové kalibračné terče VW, Mercedes, Nissan, Mitsubishi
- ▶ Dopplerov simulátor – zadné radary VW a Mazda
- ▶ Kalibračný terč pre LIDAR

Miúdo o DAS 3000



Prospekt o DAS 3000



Rozsah dodávky DAS 3000



Multi-Target-Shop: samostatné kalibračné terče alebo súpravy terčov pre všetkých bežných výrobcov vozidiel

Výhody v prehľade

- Optimálna presnosť merania podľa najvyšších špecifikácií OEM
- Rýchla a efektívna kalibrácia vďaka ustaveniu prípravku k jazdnej osi vozidla pomocou kamerového systému bez nutnosti použitia externého zariadenia na meranie geometrie podvozka
- Približne o 50 % rýchlejšie v porovnaní s konvenčnými laserovými systémami vďaka intuitívnemu ovládaniu a kalibračným rutinám
- Základná kalibračná tabuľa umožňuje kalibráciu tak kamery, ako aj radaru pomocou tejto jedinej tabule (koncern VW)
- Univerzálne, určené aj pre ďalšie značky vozidiel, treba použiť kalibračné terče príslušné k danému vozidlu (voliteľné príslušenstvo)
- Všetko na jednom mieste vďaka integrovanému úložnému boxu (voliteľné príslušenstvo)



Diagnostické riešenia od spoločnosti Bosch

Takmer všetky dielenské práce na moderných vozidlách vyžadujú tímovú spoluprácu diagnostických prístrojov Bosch KTS 560/590/350, komunikujúcich s vozidlom a on-line diagnostickým softvérom ESI[tronic] Evolution, ktorý umožňuje vykonávať diagnostiku a pomáha pri údržbe a opravách priamo u Vás v servise.

ESI[tronic] Evolution

Dielenský softvér ESI[tronic], ktorý okrem diagnostiky riadiacich jednotiek ponúka inteligentné vyhľadávanie porúch, podporu rýchlych opráv a údržby podľa špecifikácií výrobcu, návody na riešenie známych porúch a veľa ďalších funkcií a informácií, prechádza teraz od verzie 2024/1 do nového štádia s názvom Evolution.

Evolúcia znamená vývoj, teda postupný prísun nových funkcií a vlastností ESI[tronic], ku ktorým dôjde v budúcich rokoch.

V prvom kroku prináša ESI[tronic] Evolution moderné a prehľadné usporiadanie úvodnej stránky, ktoré uľahčuje a urýchľuje nájdenie požadovaného obsahu a novú jednoduchšiu identifikáciu vozidla. Ostatné časti ESI[tronic] zostávajú bez zmeny.

Výhody ESI[tronic] Evolution jedným pohľadom

- Úvodná obrazovka ponúka formou dlaždíc priame odkazy na najdôležitejšie činnosti
- Rozloženie dlaždíc je možné individuálne konfigurovať
- Nová a jednoduchšia identifikácia vozidla
- Priamy prístup k originálnym dokumentom od výrobcu vozidiel
- Ostatné funkcie a zobrazenia zostávajú bez zmeny

Viac informácií



Vzdialená diagnostika (Remote Diagnostics Service)

(pripravujeme v priebehu roka 2024)

Systémy vozidiel sú čoraz zložitejšie a nové technológie predstavujú pre autoservisy často veľkú výzvu. Niektoré kroky diagnostiky alebo údržby sú možné iba s diagnostickým zariadením výrobcu vozidla.

Vďaka službe Vzdialená diagnostika umožňuje spoločnosť Bosch autoservisom vykonávať na diaľku diagnostiku priamo na vozidle.

S pomocou diagnostických prístrojov KTS 560/590/350 alebo zariadenia RDS 500 sa naši odborníci vzdialene pripoja k vozidlu a môžu vykonávať diagnostické práce, akými sú napríklad kalibrácia alebo nastavenie parametrov. To umožní autoservisu vykonávať na vozidle úkony, kvôli ktorým by v inom prípade museli vozidlo odviezť do značkového servisu.

Princíp použitia je jednoduchý

1. Pripojte k vozidlu diagnostický modul KTS 560/590/350 alebo zariadenie RDS 500
2. Otvorte on-line dopyt v zákazníckom portáli alebo v SW ESI[tronic] a požiadajte o službu
3. Naš odborník vykoná úkon na diaľku a dá vám vedieť, hneď ako bude splnený

Viac informácií



SGW (Security Gateway) a riešenie Bosch SDA (Secure Diagnostic Access)

Moderné vozidlá musia mať podľa nariadenia EHK OSN číslo 155 z 22. 1. 2021 z dôvodu kybernetickej bezpečnosti zabezpečený prístup do komunikačného protokolu vozidla (SGW). Preto sú niektoré diagnostické funkcie chránené/blokované. Spoločnosť Bosch prišla už pred niekoľkými rokmi s riešením vo forme SDA – Zabezpečeného diagnostického prístupu (Secure Diagnostic Access). Toto riešenie integrované do ESI[tronic] Evolution umožňuje prístup k zabezpečeným systémom všetkých zúčastnených výrobcov.

Prehľad značiek integrovaných do ESI[tronic] SDA

Abarth, Alfa Romeo, Audi, Cupra, Chrysler, Dacia, Dodge/Ram, Fiat, Ford, Hyundai, Jeep, Kia, Lancia, Porsche, Renault, Seat, Škoda, Volkswagen, Volvo, Nissan, Polestar a Subaru. Ďalšie budú nasledovať.

Výhody SDA jedným pohľadom

- Jednoduchý prístup do zabezpečených systémov vozidiel všetkých zúčastnených výrobcov – diagnostika bez obmedzenia
- Žiadne dodatočné poplatky – SDA je súčasťou všetkých troch sád ESI[tronic] určených na diagnostiku vozidiel
- Jednoduchá bezplatná registrácia pomocou platformy SingleKey ID

Viac informácií



OBNOVTE OPTIMÁLNY VÝKON MOTORA

H2 BLASTER

Výhody používania zariadenia:

- ✓ Úspora paliva
- ✓ Zníženie emisií znečisťujúcich látok
- ✓ Čistenie DPF, EGR
- ✓ Neinvazívne čistenie vnútorných komponentov motora



PIEST

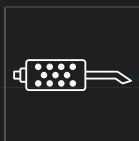

DPF



ZAPALOVACIE
SVIEČKY



EGR VENTIL



VSTREKOVAČE



VENTILY

Pre všetky typy motorov s vnútorným spaľovaním: DIESEL, BENZÍN



+ Aplikácia pre smartphone

HYDROGENÁCIA MOTORA
SLEDOVANÁ PROSTREDNÍCTVOM
DIAGNOSTICKÉHO ROZHHRANIA **NOS**



Len u **TEXA**

Index IC: **TEX H175A0**

www.texa.com

TEXA

TEXA

PROFESIONÁLNE ZARIADENIA PRE VÁŠ SERVIS



KLIMATIZÁCIA

Zariadenia na údržbu
klimatizačných systémov.



DIAGNOSTIKA

Multiznačková diagnostika
pre rôzne prostredia



ADAS

Riešenia TEXA pre kalibráciu
kamier a radarov (ADAS).

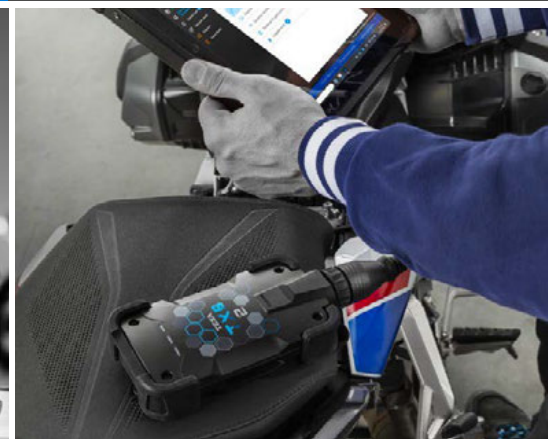

**TEXA****TEXA Navigator NANOS CAR S LICENCIOU IDC5 PLUS**

Diagnostický tester TEXA pre osobné automobily, ktorá obsahuje : NANO S OBD konektor, licencia IDC5 CAR PLUS MODUL TECH + 130 ks SADA NÁRADIA TOPTUL ZADARMO!!!

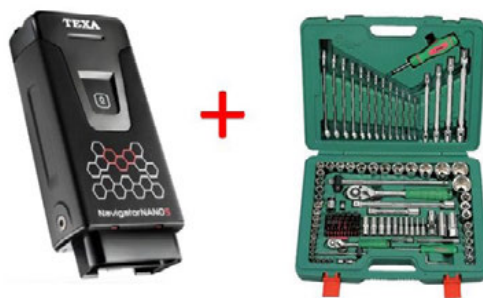

TEX D08614/MKT

TEXA**TEXA Navigator NANOS S LICENCIOU IDC5 LIGHT**

Diagnostický tester TEXA pre osobné automobily, ktorá obsahuje : NANO S OBD konektor, licencia IDC5 CAR LIGHT + 124 ks SADA NÁRADIA HANS ZADARMO!!!



TEX D08613/MKT

TEXA**NOVINKA!****Diagnostika TEXA s tabletom AXONE NEMO LIGHT bez SW**

NEMO LIGHT HUB SET obsahuje Tablet Axone Nemo Light D192X0; Diagnostika Multihub TXT D155A0; Set neobsahuje softvér, možnosť zakúpiť 2 sw licencie z 5 podľa vlastného výberu



NEMO LIGHT HUB SET

TEXA**NOVINKA!****Diagnostika TEXA s tabletom a SW pre os. vozidlá**

NEMO LIGHT NANO SET obsahuje Tablet Axone Nemo Light D192X0; Diagnostika NANOS D08614 + P12911; Set obsahuje softvér pre osobné vozidlá a Haynespro modul TECH - mechanické dáta (po dobu platnosti licencie)



NEMO LIGHT NANO SET

TEXA**Diagnostika TEXA s licenciou pre nákladné vozidlá**

Diagnostika TEXA Multihub s licenciou pre nákladné automobily so softvérom IDC5 PLUS do zákazníkovo PC



D15520

TEXA**NOVINKA!****Diagnostika TEXA s tabletom AXONE NEMO PLUS bez SW**

NEMO LIGHT HUB SET obsahuje Tablet Axone Nemo PLUS D127X2; Diagnostika Multihub TXT D155A0; Set neobsahuje softvér, možnosť zakúpiť 3 sw licencie z 5 podľa vlastného výberu



NEMO PLUS HUB SET

**TEXA****NOVINKA!****ADAS Zariadenie na kalibráciu asistenčných syst.**

RCCS 3 BT s monitorom je zariadenie na kalibráciu RADAROV, LIDAROV a KAMIER rôznych automobilových značiek vybavená 75-palcovým 4K monitorom a mini PC pre plne automatickú digitálnu projekciu predných panelov pre kamery.



TEX S1261F

TEXA**Ročná aktualizácia software pre osobné vozidlá**

Ročná aktualizácia software pre osobné vozidlá, doplní všetky verzie za neaktuálne obdobie



TEX ABO CAR

TEXA**Ročná aktualizácia software pre TRUCK**

Ročná aktualizácia software pre TRUCK, doplní všetky verzie za neaktuálne obdobie



TEX ABO TRUCK

TEXA**NOVINKA!****Ročná aktualizácia CAR pri kúpe novej diagnostiky**

Ročná aktualizácia CAR, iba kúpe nového zariadenia, za špeciálnu cenu



TEX ABO CAR EXP

TEXA**NOVINKA!****Ročná aktualizácia TRUCK pri kúpe novej diag.**

Ročná aktualizácia TRUCK, iba kúpe nového zariadenia, za špeciálnu cenu



TEX ABO TRUCK EXP

TEXA**NOVINKA!****Ročná licencia autodata Haynes pro CAR ELECTRONICS**

Ročná licencia Haynes pro CAR - je rozšírením technickej databázy Haynespro integrovanej so softvérom ICD5. Táto možnosť vám umožní získať prístup k modulu ELECTRONICS



TEX ABO CAR TICGD EXP

HaynesPro**NOVINKA!****Ročná licencia Haynespro pre nákladné vozidlá**

Ročná licencia Haynes pro TRUCK - Okrem databáz TRUCK už prítomných v IDC5, ako je TEC RMI a funkcia Sanity Check, ponúkame možnosť rozšíriť databázu o databázu Haynespro integrovanú so softvérom IDC5



TEX ABO TRUCK TITDB EXP



Delphi



Diagnostika a tablet Delphi DS480E (bez softvéru)

Odolný 10,1" tablet s Windows 10, nutné dokúpiť SW na osobné alebo nákladné vozidlá. Softvér k diagnostike potrebné zakúpiť osobitne (index SV60270 a SV60275).



SV60256

Delphi



Diagnostika Delphi DS180 bez softvéru

Diagnostický tester DS180E BlueTech VCI je inovatívny, ľahko použiteľný diagnostický nástroj, ktorý poskytuje workshopom rozsiahlu sadu diagnostických funkcií a údajov v reálnom čase a ďalšie možnosti: - WIFI a Bluetooth pripojenie; - PassThru podpora - Integrované DoIP; - CAN FD - 3 kanály; - Odomknutie bezpečnostnej brány; - Kompatibilná s diaľkovou diagnostikou; - Indikátor stavu VCI; - 360° pohľad na viacfarebný LED indikátor; - Monitor napätia batérie; - odolné puzdro na prenášanie.; K diagnostike je potrebné dokúpiť software s 1, 2 alebo 3 ročnou licenciou



SV60250

Delphi



1-ročná licencia pre DELPHI DS180 pre os. vozidlá

1-ročná licencia pre DELPHI DS180 pre osobné vozidlá, Index: SV60271 = 2-ročná licencia, Index: SV60272 = 3-ročná licencia



SV60270

Delphi



1-ročná licencia pre delphi DS180 nákl. vozidlá

1-ročná licencia pre DELPHI DS180 pre nákladné vozidlá



SV60275

Delphi



1-ročná licencia pre DELPHI DS150 pre os. vozidlá

1-ročná licencia pre DELPHI DS150 pre os. vozidlá, bez nutnosti doplácať neaktuálne uplynulé obdobia, po skončení platnosti sa nezablokuje. - Len pre obnovu/predĺženie licencie CAR staršieho HW



PLHSV60209

Delphi



1-ročná licencia pre delphi DS150 nákl. vozidlá

1-ročná licencia pre DELPHI DS150 pre nákladné vozidlá, - doplnok k osobným, alebo aj samostatne použiteľná, ročná aktualizácia pre existujúce aj nové licencie, neblokuje sa.



PLHSV10821



JohnBean

NOVINKA!

3D Geometria kolies JOHN BEAN

Pracujte rýchlejšie a inteligentnejšie s diagnostickou geometriou kolies John Bean®. V3300 je samostatný systém geometrie kolies, ktorý využíva pokročilú technológiu na vedenie technikov všetkých úrovní v procese nastavovania kolies. Skombinovali sme najrýchlejší kamerový systém, aký kedy John Bean® ponúkal, s pokročilými upozorneniami a šikovným softvérovým tokom, aby sme znížili chyby pri nastavovaní a skrátili celkový čas nastavovania. To znamená, že môžete vykonať viac nastavení s menším počtom chýb; drasticky zvýšiť svoju produktivitu a zvýšiť svoje príjmy. V3300 je dokonalou technológiou geometrie kolies.



EEWAEU552B2

JohnBean

NOVINKA!



3D Geometria kolies JOHN BEAN

Geometria kolies John Bean® V2380 kombinuje klasický dizajn stĺpov a nosníkov s dokonalou technológiou zvyšujúcou produktivitu, aby majiteľom obchodov poskytla výhodu, ktorú potrebujú na vykonávanie efektívnych služieb geometrie kolies. Pracujte rýchlo a presne bez spomalenia kritických postupov merania pomocou nášho pokročilého systému upozornení, ktorý okamžite upozorní technika na problémy s namáhaním odpruženia alebo iné chyby. Inteligentné funkcie, ako je rýchla kompenzácia a okamžité upozornenia na chyby, umožňujú technikom rýchlo prejsť cez optimalizované kroky merania. Minimálna vzdialenosť od stredu otočných platní ku stene je len 1,75 m.



EEWAEU545TB4

JohnBean

NOVINKA!



3D Geometria kolies JOHN BEAN

Ak chcete začať ponúkať služby geometrie kolies, ale v dielni nemáte k dispozícii veľa miesta, John Bean® V2180 tabletom ovládaný nastavovač kolies poskytuje technikom slobodu pracovať odkiaľkoľvek v dielni. Náš inovatívny zobrazovací softvér prispieva k optimalizovanému toku zarovňovania a poskytuje najefektívnejší a najpresnejší postup do autoservisov základnej úrovne pri hľadaní základných funkcií nastavovania v kompaktnom a flexibilnom dizajne. Systém John Bean® V2180 sa dodáva už zmontovaný pre jednoduchú inštaláciu, čo z neho robí všestranné riešenie na pridanie nastavovania kolies do vašej ponuky interných služieb.



EEWAEU542TH3



ROTARY Tableťová CCD geometria 2.0 WIFI

Nová Wi-Fi CCD plnohodnotná geometria kolies; Vynovené meracie hlavy, závesný systém meracieho príslušenstva na stenu šetrí miesto v dielni; V cene sady: - tablet v ochrannom protišmykovom obale s háčkom a magnetickým uchytením o tabuľu/vozík/zdvihák, - nástenné panely pre kamery s nabíjaním cez piny, - 8x CCD kamery (4ks hlavíc - 2 kamery na každej) s uchytením, enkóder a rýchlonabíjacie zástrčky, - pár točníc S110A7/P, - aretácia brzdového pedála, - aretácia volantu, - 3 mesačná aktualizácia databázy od aktivácie v cene, - 2 páry štvorbodových svoriek (model BUT D2.0WIFI). V ponuke aj verzia s 2 párami 3-bodových svoriek (model BUT D2.0WIFI/3P).



BUT D2.0WIFI



Butler

Aktualizácia databázy pre osobné vozidlá

- bez nutnosti dopĺňania neaktívnych období,
- databáza osobných automobilov.



BUT STDA110



ATEQ



TPMS diagnostika HAMATON D081 (model VT57)

ATEQ - aktivácia a čítanie OE a aftermarket senzorov, - klonovanie/programovanie: TAK, EU-Pro Hybrid, EZ-Sensor, HUF IntelliSens, Aligator sens.it, ALCAR, Mobiletron, Orange - proces učenia, OBD, stav batérie, čítanie DTC, odblokovanie ECU, Wi-fi, systém Ateq - 4,3" farebná LCD obrazovka - predplatné databázy: 3 roky

HAM-ATE-D081

ATEQ



TPMS diagnostika HAMATON D079 (model VT37)

ATEQ - aktivácia a čítanie OE a aftermarket senzorov, - klonovanie/programovanie: Alcar; Alligator Sensi.it; Eu-Pro Hybrid 3,5; HUF IntelliSens; Hamaton EU-PRO/Hybrid; Mobiletron; Orange DirectFit; SCHRADER EZ-Sensor 2.0 - 1 rok aktualizácia databázy v cene

HAM-ATE-D079

Hamaton
TPMS & Valves



Hamaton Eu-ProHybrid 3,5

- programovateľný senzor s technológiami LOS, WAL, PAL, SAL; s gumovým ventilom. Servisná sada pre v3,5: VL-TPMS-04.M62

HAM-HTS-A68BA

Hamaton
TPMS & Valves



Hamaton Eu-Pro Hybrid 1,5

- programovateľný senzor s technológiami LOS, WAL, PAL, SAL; s hliníkovým ventilom. Servisná sada pre v3,5: VL-TPMS-04.

HAM-HTS-A68BM

Hamaton
TPMS & Valves



Hamaton OE-R Clamp-In Sensor

- naprogramovaný s hliníkovým ventilom, 433 MHz. EUROPA, ALPINE; AUDI; BENTLEY; BMW; LAMBORGHINI; MCLAREN; MERCEDES; MINI; PORSCHE; SKODA; SSANGYO

HAM-OER-S047

Hamaton
TPMS & Valves



Hamaton OE-R Clamp-In Sensor

- naprogramovaný s hliníkovým ventilom, 433 MHz. EUROPA, ABARTH; ALFA ROMEO; ASTON MARTIN; CHRYSLER; CITROEN; DODGE; FIAT; INFINITI; JEEP; LANCIA;

HAM-OER-S029

Hamaton
TPMS & Valves



Hamaton OE-R Clamp-In Sensor

- naprogramovaný s hliníkovým ventilom, 433 MHz. EUROPA, BMW; MINI

HAM-OER-S075

Hamaton
TPMS & Valves



Hamaton OE-R Clamp-In Sensor

- naprogramovaný s hliníkovým ventilom, 433 MHz. FIAT, OPEL, SUZUKI

HAM-OER-S059



LAUNCH



TPMS Diagnostika Launch

X-431 TSGUN s 4x TPMS je TPMS diagnostika Launch, ktorá vyčíta akýkoľvek snímač ale dokáže naprogramovať iba snímače LAUNCH je kompatibilná so všetkými novšími zariadeniami X-431

X-431 TSGUN+4XTPMS ALU

LAUNCH



TPMS Diagnostika Launch

X-431 CRT 511S -Nový inteligentný diagnostický nástroj TPMS -inteligentná detekcia tlaku v pneumatikách -čítanie, kopírovanie a zapisovanie snímačov -zápis cez OBD konektor -ukladanie reportov -12 servisných reset funkcií (ako reset oleja, brzd , reset uhla natočenia volantu a iné)

X-431 CRT 511S

LAUNCH



TPMS snímač Launch

TPMS senzor tlaku v pneumatikách- gumený, 315 MHz & 433 MHz vhodný pre X-431 TSGUN a CRT 511S

TPMS SENSOR/G

LAUNCH



TPMS snímač Launch

TPMS senzor tlaku v pneumatikách- hliníkový, 315 MHz & 433 MHz vhodný pre X-431 TSGUN a CRT 511S

TPMS SENSOR

BOSCH



TPMS diagnostika Bosch TPA 300

TPA 300 dosahuje pokrytie viac ako 95 % značiek vozidiel Viac ako 20 rôznych univerzálnych značiek senzorov je možné naprogramovať pre veľmi vysoké pokrytie trhu Procesy zaučenia vozidiel: súčasťou sú praktické pokyny krok za krokom. Zahŕňa 3 roky bezplatných aktualizáciou softvéru.

0 684 400 253

BOSCH



Rozšírenie OB2 modul pre TPA 300

Zjednodušuje a urýchľuje programovanie piatym zadáním do riadiacich jednotek (napr.Toyota, Hyundai, Nissan...), nie je nutné zadávať kód snímača; Je možné ho nahradiť kombináciou ESI[tronic] + KTS; Modul OB2 nepodporuje Security Gateway = je potrebné použiť ESI[tronic] + KTS; Iba pre vozidlá bez manuálneho zaučenia alebo zaučenia jazdou

1 684 465 914

BOSCH



Snímač pre kontrolu tlaku v pneumatike

TPMS senzor tlaku v kolese BOSCH Quick-Fit, univerzálny programovateľný, s hliníkovým ventilom, 433 MHz, EUROPE (vyžaduje naprogramovanie) pre osobné automobily. V ponuke aj ďalšie modely TPMS snímačov BOSCH (F 026 C00 467 - AL tmavo-sivý, F 026 C00 468 - AL čierny, F 026 C00 469 - gumový čierny).

F 026 C00 466

BOSCH

AKCIA!



2 ks senzorov BOSCH Quick-Fit len za 1,- euro

Získaj 2 ks senzorov BOSCH Quick-Fit len za 1,- euro pri kúpe diagnostiky TPA300 (Index: 0 684 400 253). Produkt bude automaticky pridaný do košíka. Akcia platí do vypredania zásob.

F 026 C00 466 MKT



Beissbarth brzdová stolica

BBPLBD4131SOLO obsahuje: Brzdovú stolicu BD4131 | Sadu na meranie vozidiel 4x4 | Elektromagnetickú brzdú | Sadu pre pripojenie programu IC Perform s možnosťou rozšírenia ovládania cez tablet | Inštalácia do vlastného počítača s WIN10



BBPLBD4131SOLO

Beissbarth brzdová stolica pre nákladné automobily

Súprava obsahuje: Brzdová stolica MB8810 pre nákladné automobily | Analógový ukazovateľ s LCD displejom a nastenným držiakom | Snímač tlaku na brzdový pedál - káblový | Snímače tlaku v brzdovom systéme - káblové | Štvor-snímačová váha | Pripojovacia súprava k PC na tlač | Montážne vane žiarovo pozinkované!



BBPLMB8810V2

HaynesPro



Haynes Pro pre osobné automobily

HaynesPro WorkshopData™ - Car Edition je skvelým riešením umožňujúcim prístup k technickým informáciám, vďaka ktorým môžu profesionálni mechanici správne vykonávať diagnostiku, technický servis a opravy moderných osobných automobilov. WorkshopData™ sú rozdelené do siedmich hlavných kategórií: technický servis, motor, prevodovka, riadenie a zavesenie, brzdy, vonkajšie/vnútorne prvky karosérie a elektronicke systémy. Obsah dát: regulačné údaje, technické výkresy, poistky a relé, návody a postupy, časové normy opráv, schémy zapojenia a tiež riadenú diagnostiku. (V ponuke aj Haynes Pro pre nákladné automobily - index IC : HAYNESPRO TRUCK U4)"



HAYNESPRO CAR U4

Autodata



Autodata CAR pre osobné automobily

Plná verzia Autodata poskytuje komplexné a podrobné informácie potrebné na vykonávanie zložitejších diagnostických a opravarských postupov, ako aj kontrol a údržbárskych činností. Obsahuje: Interaktívne elektrické schémy; Modul chybového kódu; Diagnostická pomoc.

EXP-AUTODATA-DR (prístup pre 1 PC)
EXP-AUTODATA-DR/2 (prístup pre 2 PC) |
EXP-AUTODATA-DR/5 (prístup pre 5 PC)
EXP-AUTODATA-DR/DEMO (verzia pre nových zákazníkov na 14 dní zadarmo).



EXP-AUTODATA-DR



Licencia Partslink na 1. rok

- Úplné a aktuálne údaje originálnych náhradných dielov z poverenia participujúcich výrobcov;
- Jednotné používateľské rozhranie na jednoduché ovládanie vo všetkých katalógoch;
- Jednoznačná identifikácia dielov na základe zadania čísla podvozku



PARTSLINK



TEXA



TEXA E-LIGHT kamerový TOP regloskop

Kamerový TOP regloskop pre nastavenie svetiel automobilu s veľmi vysokou presnosťou: |- kamera CMOS, laserové, zameriavanie, algoritmi a diagnostika identifikuje typ svetla, |- detailný report z vykonania nastavovania svetiel, |- pripravené na nové technológie aj pre adaptívne ILS a Matrix LED, |Verzia pre komunikáciu s rj. cez integrovanú diagnostiku



TEX M146X0



HELA-GUTMANN regloskop SEG V

Prístroj najnovšej generácie. Dotykový displej s uhlopriečkou 8,4 palca. Jednoznačnú identifikáciu vozidla zaisťuje napr. funkcia „História vozidla“. Kamera so senzormi typu CMOS. Rozloženie svietivosti so špecifickými dátami sa na obrazovke zobrazuje takmer v reálnom čase. Softvér vychádzajúci z radu MEGA MACS umožňuje už pred samotným meraním zadať špecifické údaje o vozidle. Rýchle testy bez zadávania údajov. Po meraní je možné protokolové namerané dáta prostredníctvom portu USB prenášať do periférnych zariadení. Automatické vyrovnávanie úrovni umožňuje vyrovnáť náklony a nerovnosti v oboch smeroch odstavnej plochy SEG.



8PA 007 732-401



Analógový regloskop 2066/D

Základňa nastavovacieho stojana je mobilná, na 3 kolieskach, vyrobená z hliníka aj nehrdzavejúcej ocele. Šošovka s priemerom 200 mm v optickom boxe je vyrobená z polykarbonátovej živice. Výška merania: 24 - 160 cm; Hmotnosť: 39 kg; Rozmery: 173x65x40 cm; Dostupné hodnoty: halogén, xenón, LED. SÚPRAVA obsahuje: Nastavovací stojan, Luxometer; Vodováha.



OXPT2066/D



HELA-GUTMANN regloskop SEG IV

SEG IV-DLLX - širokopásmový laserový zameriavač | pre halogénové, xenónové a LED svetlá, | pre svetlá s asistenčnými systémami diaľkových svetiel, | digitálny luxmeter, fresnelova šošovka, otočný stĺp, laserová polohovacia pomôcka, otočný stĺp | vodováha nastavenia náklonu.



8PA 007 732-311



Analógový regloskop 2019/K

Digitálny regloskop Profitool v praktickom červeno-čiernom vyhotovení | Výška 170 cm | Mikrometrické nastavenie výšky | Šošovka z polykarbonátovej živice | Zabudovaná vodováha na čo najjednoduchšie vodorovné polohovanie | Pozdĺžne vyrovnanie vzhľadom na vozidlo pomocou zameriavacieho zrkadla | Analógový luxmeter Bi-Xenon; Halogen; Xenon



OXPT2019/K



Digitálny regloskop 2029/D/K/L2

Analógový regloskop Profitool v praktickom červeno-čiernom vyhotovení | Výška 170 cm; Mikrometrické nastavenie výšky | Šošovka z polykarbonátovej živice | Zabudovaná vodováha na čo najjednoduchšie vodorovné polohovanie | Pozdĺžne vyrovnanie vzhľadom na vozidlo pomocou zameriavacieho lasera | Digitálny luxmeter; Laserový zameriavač svetlometu | Bi-Xenon; Halogen; Xenon



OXPT2029/D/K/L2



TEXA



Opacimeter Texa OPABOX Autopower

OPABOX Autopower na kontrolu výfukových plynov vozidiel poháňaných naftou. Je vybavený vzorkovacou sondou pre ľahké vozidlá, vozíčkikom a softvérom na správu ETS. Je dodávaný s vnútornými olovenými batériami. GASBOX2 pre analýzu benzínových motorov a LPG (Index: TEX T00813)



TEX Z00951

TEXA



EOBD čítačka RC3 k opacimetru

Revolučný RC3 od TEXA nielenže udržiava otáčky motora a teplotu neustále pod kontrolou, ale slúži aj ako nástroj na skenovanie ECU. Umožňuje preto mechanikom vykonať dva typy testov pomocou jediného nástroja. Protokoly: OBFDM.



TEX G01251

EVERT



Samostatný odťah spalín

Pre automobily do 3,5t. | kompletná sada | ? hadice 4", dĺžka 5m, nasávač | ventilátor 0,37 kW, napájanie 3 x400V.



EVERT-1.4

EVERT



Samostatný mobilný odťah spalín

Pre automobily do 3,5 t | nastaviteľná výška nasávača 250-750 mm, | nasávač ? 140 mm, výkon 420 m³/h, | odvodová hadica 6m, odolnosť +150 °C, | ventilátor 0,55 kW, napájanie 230V.



EVERT5000

BOSCH



Analyzátor emisií BEA 950 S1 - UNI

Nový prémiový prístrojový vozík vrátane PC, 24" monitoru, klávesnice, farebnej tlačiarne A4, BEA 055 - merací modul 4/5 plynov (CO, CO₂, HC, O₂, voliteľne NO), BEA 070 - merací modul opacimetra, KTS 560, BEA 030 - modul merania otáčok (B+/B-, TN/TD, sv. 1/15, teplota), BEA 040 - (akusticko-vibračné meranie otáčok, databanka požadovaných hodnôt)



0 684 123 350

BOSCH



Mobilný analyzátor emisií BEA 550 - Kombi UNI

Mobilný merací systém zložený z prenosného analyzátoru BEA 060 (modul merania 4/5 plynov CO, CO₂, HC, O₂, voliteľne NO), samostatného opacimetru BEA 070, modulu merania otáčok BEA 030 (B+/B-, TN/TD, sv. 1/15, teplota)



0 684 105 502

BOSCH



DCI 200 - Skúšobná stanica na 1 vstrekovač CR

Prístroj pre testovanie vstrekovačov Common Rail. Vychádza z rovnakej koncepcie ako DCI 700 a tiež využíva technológiu, ktorá neobsahuje vysokotlakové hadice a ponúka krátke časy montáže aj testu. Rozsah dodávky: Sada príslušenstva CRI pre elektromagnetické a piezo vstrekovače Common Rail| Vysokotlakové čerpadlo CP4.1 |15,6" dotykový LCD monitor.



0 683 225 001

BOSCH



DCI 700 - Skúšobná stanica na 4 vstrekovače CR

Prístroj pre súčasné testovanie 4 vstrekovačov Common Rail. Rozsah dodávky: Skúšobná stolička vstrekovačov DCI 700| Vysokotlaké čerpadlo CP4.2| Sada príslušenstva CRI pre solenoidové a piezo CRI| Dotykový displej 15,6" LCD| Priechinok pre klávesnicu| Osvetlenie pracovnej oblasti| Elektrický prepojavací kábel CRI (2, 3, 4 piny)



0 683 725 001

SPIN

Plnička klimatizácií MATTEO, R134a

Automatická plnička SPIN MATTEO pre chladivo R134a, zásobník: 12,5 kg; Dĺžka hadíc: 3m; Výkon vák. pumpy: 100 l/min; Elektronická váha na olej; Automatické ventily; Tlačiareň; uzamknutie váhy, rýchlejší servis; Redukcia na pripojenie fľaše R134 s pripojením MF 1/2" na 1/4 SAE; extra nádobka na olej. Elektromagnetické ventily = plná automatika; MULTI-PASS - podpora pri plnení v chladnom prostredí; nastavenie použitia LP/HP/oboch hadíc na pripojenie k automobilu; CSP - ochrana kompresora pri pripojení iba LP hadicou.

SPIN MATTEO
SPIN

Plnička klimatizácií MATTEO, R1234yf

Automatická plnička SPIN MATTEO/HFO pre chladivo R1234yf, zásobník: 12,5 kg; Dĺžka hadíc: 3m; Výkon vák. pumpy: 100 l/min; Elektronická váha na olej; Automatické ventily; Tlačiareň; uzamknutie váhy, rýchlejší servis; Adaptér pre HFO 1234YF DUPONT fľaše s pripojením 1/2" ; extra nádobka na olej. Elektromagnetické ventily = plná automatika; MULTI-PASS - podpora pri plnení v chladnom prostredí; nastavenie použitia LP/HP/oboch hadíc na pripojenie k automobilu; CSP - ochrana kompresora pri pripojení iba LP hadicou.

SPIN MATTEO/HFO
SPIN

Plnička klimatizácií GIULIA, R134a

Automatická plnička SPIN GIULIA pre chladivo R134a, zásobník: 12,5 kg; Dĺžka hadíc: 3m; Výkon vák. pumpy: 100 l/min; Elektronická váha na olej; Manuálne ventily; Tlačiareň; uzamknutie váhy, rýchlejší servis; Redukcia na pripojenie fľaše R134 s pripojením MF 1/2" na 1/4 SAE; extra nádobka na olej.

SPIN GIULIA
SPIN

Plnička klimatizácií GIULIA, R1234yf

Automatická plnička SPIN GIULIA/HFO pre chladivo R1234yf, zásobník: 12,5 kg; Dĺžka hadíc: 3m; Výkon vák. pumpy: 100 l/min; Elektronická váha na olej; Manuálne ventily; Tlačiareň; uzamknutie váhy, rýchlejší servis; Adaptér pre HFO 1234YF DUPONT fľaše s pripojením 1/2" ; extra nádobka na olej.

SPIN GIULIA/HFO
SPIN

Plnička klimatizácií DUAL X4 (134a a 1234yf)

Plnička systému klimatizácie SPIN BENEDETTA DUAL X4, 2 plničky v 1 zariadení - kompletne samostatné obvody pre staré aj nové chladivo; bez nutnosti vykonávať preplach pri zmene chladiva; jednoduchá obsluha pomocou intuitívneho grafického 7" dotykového displeja s dobrou viditeľnosťou; tlačiareň, nádoby na chladivo: 2x10,5 kg,

SPIN BENEDETTA DUAL X4
SPIN

Manuálna plnička klimatizácií, R134a

Stojan s manuálnymi ventilmi a manometrami 268mm, hadice 1,5 m, vakuová pumpa 72 L/min s manometrom pre vákuum, elektronická váha na chladivo, napájanie 9V baterkou, kapacita 100kg, voliteľne verzia s plnením oleja.

SPIN 01.012.02



TEXA



KONFORT 705R (R134a)

Plnička na chladivo R134a, · Dobre viditeľný, modro podsvietený LCD displej, 4 × 20 znakov · DATABÁZA a Servis Management pomocou SD karty · objem zásobníku 10 kg · Jednostupňová výveva · Presnosť naplnenia +/- 15gr · Automatické vstrekovanie oleja (časovaná funkcia) · 2 manuálne ovládacie ventily plniaceho potrubia · Viacjazyčný softvér · Automatická kompenzácia dĺžky plniacich vedení. Voliteľné príslušenstvo za príplatok: vstavaná tlačiareň (index: TEX ACKS010)

TEX Z10410/BASIC

TEXA



KONFORT 705R OFF ROAD (R134a)

Plnička na chladivo R134a vo verzii OFF ROAD, · Dobre viditeľný, modro podsvietený LCD displej, 4 × 20 znakov · DATABÁZA a Servis Management pomocou SD karty · objem zásobníku 10 kg · Jednostupňová výveva · Presnosť naplnenia +/- 15gr · Automatické vstrekovanie oleja (časovaná funkcia) · 2 manuálne ovládacie ventily plniaceho potrubia · Viacjazyčný softvér · Automatická kompenzácia dĺžky plniacich vedení. Voliteľné príslušenstvo za príplatok: vstavaná tlačiareň (index: TEX ACKS010)

TEX Z10480/BASIC

TEXA



KONFORT 707 TOUCH (R1234yf)

Plnička na chladivo R1234yf, · Dotykový 7" farebný display, · DATABÁZA a Servis Management pomocou SD karty · objem zásobníku 10 kg · Jednostupňová výveva · Presnosť naplnenia +/- 15gr · Automatické vstrekovanie oleja (váha) · automatické ventily · uzamkanie váhy: Áno · Viacjazyčný softvér · Automatická kompenzácia dĺžky plniacich vedení. Voliteľné príslušenstvo za príplatok: vstavaná tlačiareň (index: TEX ACKS010), Identifikátor chladiva (index: TEX S0755B/MKT)

TEX Z18210/BASIC

TEXA



KONFORT 707 OFF ROAD TOUCH (R1234yf)

Plnička na chladivo R1234yf vo verzii OFF ROAD, · Dotykový 7" farebný display, · DATABÁZA a Servis Management pomocou SD karty · objem zásobníku 10 kg · Jednostupňová výveva · Presnosť naplnenia +/- 15gr · Automatické vstrekovanie oleja (váha) · automatické ventily · uzamkanie váhy: Áno · Viacjazyčný softvér · Automatická kompenzácia dĺžky plniacich vedení. Voliteľné príslušenstvo za príplatok: vstavaná tlačiareň (index: TEX ACKS010), Identifikátor chladiva (index: TEX S0755B/MKT)

TEX Z18280/BASIC

TEXA



KONFORT 715 TOUCH (R134a/R1234yf)

Plnička pripravená pre manipuláciu s chladivom R134a (OSOBNÉ/TRUCK/AGRO) alebo R1234yf (OSOBNÉ) · Automatické LP/HP ventily · 7" dotykový farebný display · Elektronická váha použitého a nového oleja · UV dávkovanie: manuálne/automatické (časované) · Vnútrotná, vyhrievaná nádrž s kapacitou až 20 kg · systém uzamknutia váhy · vákuová pumpa 100 l/min. · Presnosť +/- 15 gr. · účinnosť regenerácie chladiva (viac ako 95%) · Príslušenstvo za príplatok: vstavaná tlačiareň (index: TEX ACKS010), vstavaný identifikátor (index: TEX S0755B/MKT) · POZOR: k plničke je NUTNÉ dokúpiť sadu rýchlospojok (TEX S0755E pre R134a) alebo (TEX S0755F pre R1234yf).

TEX A18550/NEUTRO

TEXA



KONFORT 720 TOUCH (R134a/R1234yf)

Plnička pripravená pre manipuláciu s chladivom R134a (OSOBNÉ/TRUCK/AGRO) alebo R1234yf (OSOBNÉ) · Manuálne LP/HP ventily · 10" dotykový farebný display · UV dávkovanie: manuálne/automatické (časované) · Vnútrotná, vyhrievaná nádrž s kapacitou 12 kg · vákuová pumpa 100 l/min. · Presnosť +/- 15 gr. · účinnosť regenerácie chladiva (viac ako 95%) · Kompenzácia dĺžky plniaceho potrubia. Príslušenstvo za príplatok: vstavaná tlačiareň (index: TEX ACKS010) · POZOR: k plničke je NUTNÉ dokúpiť sadu rýchlospojok (TEX S07555 pre R134a) alebo (TEX S07556 pre R1234yf).

TEX A16710/NEUTRO

TEXA

KONFORT 760 TOUCH (R134a/R1234yf)

Plnička pripravená pre manipuláciu s chladivom R134a (OSOBNÉ/TRUCK/AGRO) alebo R1234yf (OSOBNÉ) · Automatické LP/HP ventily · 10" dotykový farebný displej · Elektronická váha použitého a nového oleja · UV dávkovanie: manuálne/automatické (časované) · Vnútroštrná, vyhrievaná nádrž až 20 kg · systém uzamknutia váhy · vákuová pumpa 100 l/min. · Presnosť +/- 15 gr. · účinnosť regenerácie chladiva (viac ako 95%) · Príslušenstvo za príplatok: vstavaná tlačiareň (index: TEX ACKS010), Vstavaný identifikátor chladiva (index: TEX S0755B/MKT) · POZOR: k plničke je NUTNÉ dokúpiť sadu rýchlospojok (TEX S07555 pre R134a) alebo (TEX S07556 pre R1234yf).

TEX A16450/NEUTRO
TEXA

KONFORT 760R BUS TOUCH (R134a)

Plnička klimatizácií pre nákladné vozidlá, LKW, BUS, TRUCK, AGRO pre chladivo: R-134a, · Interný zásobník chladiva: 30 kg, · Databáza vozidiel: osobné, nákladné, agro, · Obsluha hybridných vozidiel: ÁNO; · Výkon vákuovej pumpy: 146 l/min; · Dĺžka hadíc: 3 m ; · Automatické ventily: ÁNO; · Elektronická váha na olej: ÁNO; · Aretácia váhy pri transporte: ÁNO ; · Vstavaná tlačiareň: ÁNO. · dostupné aj vo verzii pre chladivo R1234yf (index: TEX Z16621); · Voliteľné príslušenstvo: Vstavaný identifikátor chladiva (index: TEX S07550).

TEX Z16620
TEXA

KONFORT 780R BI-GAS (R134a a R1234yf)

Duálna plnička klimatizácií pre chladivo: R-134a, · Interný zásobník chladiva: 2x12 kg (2 samostatné okruhy, nie je potrebné robiť preplach), · Databáza vozidiel: osobné, nákladné, agro, · Obsluha hybridných vozidiel: ÁNO; · Výkon vákuovej pumpy: 146 l/min; · Dĺžka hadíc: 3 m ; · Automatické ventily: ÁNO; · Elektronická váha na olej: ÁNO; · Aretácia váhy pri transporte: ÁNO ; · Vstavaná tlačiareň: ÁNO. · Voliteľné príslušenstvo: Vstavaný identifikátor chladiva (index: TEX S07550).

TEX Z16510
BOSCH

BOSCH ACS 663-P s tlačiarňou

Plnička klimatizácie pre chladivo: R1234yf] - automatické odsávanie > 99 %; M341- automatické vypúšťanie oleja s elektronickou váhou] - automatické vákuovanie, test netesnosti,] - automatické vstrekovanie oleja a UV,] - Servisná hadica: 2,5 m] - Displej: 4,3" farebný displej] - Podtlakové čerpadlo: 170 l/min.] - Zásobník chladiva: 19,5 kg/21,5 kg] - Zásobník oleja: 2x 250 ml] - Rozmery v cm (D x Š x V): 105 x 75 x 77] - Hmotnosť: 112 kg] - USB port.] V ponuke aj verzia ACS663-RI s identifikátorom chladiva (Index: S P00 000 173), alebo verzia ACS-653-P pre chladivo R134a (index: S P00 000 175) .

S P00 000 172
BOSCH

BOSCH ACS 863 s identifikátorom chladiva

Automatická TOP plnička Andiamo ACS 863 pre R1234yf identifikátorom chladiva | Grafický VGA farebný displej s uhlopriečkou 7", otočný ovládací panel | kapacita nádoby 16 kg | Vákuová pumpa - výstup: 170.0 l/min| W-LAN, USB, aplikácia pre smartfóny | funkcia pre hybridy | preplach, tlačiareň | odsávací výkon 99% | integrovaný test netesnosti N2H2/N2 ASA + CoRe. | V ponuke aj verzia ACS-753 pre chladivo R134a (index: S P00 000 160).

S P00 000 162
BOSCH

BOSCH ACS 563-P, R1234yf

Plnička klimatizácie ACS 563-P pre chladivo R1234yf | Režim prevádzky: Manuálny / Automatický | kapacita nádoby : 10.0 kg | Použitie: PKW, LKW, AGFO, hybrid; elektrické| Vákuová pumpa - výstup: 70.0 l/min. | vstrekovanie oleja: manuálne; automatické (váha) | databáza vozidiel: PKW| Otáranie/ zatváranie ventilov LP/HP: Automatický | počet nádob: 1.0 kus | Tlačiareň: Áno | Dĺžka hadíc HP/LP: 2,5 m | Farba: Zelená / Šedá | Olejová a UV elektronická váha: Nie | V ponuke aj model ACS 553-P pre chladivo R134a (index: S P00 000 149).

S P00 000 152



Chladivo - starý typ R134a, 12kg

12 kg vratná tlaková nádoba nie je v cene, účtuje sa záloha podľa aktuálneho cenníka. Podmienkou pre nákup tohto chladiva je vlastníctvo certifikát o odbornej spôsobilosti na nakladanie s fluórovými skleníkovými plynmi podľa zákonov č. 286/2009 Z.z. a byť registrovaný na szchkt.org.



R134A/12+BUTLA



Chladivo - nový typ R1234yf, 5kg

5 kg vratná tlaková nádoba nie je v cene, účtuje sa záloha podľa aktuálneho cenníka. Pre nákup tohto chladiva nie je potrebný žiadny certifikát.



R1234YF/5+BUTLA

SPIN



Generátor ozónu 3,5G/hod.

SPIN OZON CAR. Mimoriadne účinný a rýchly generátor ozónu pre dezinfekciu interiéru vozidiel a systému klimatizácie. Odstraňuje zápach, baktérie a plesne. Bez ďalších investícií do chémie. Časovač.



SPIN 01.000.215

TEXA



Generátor ozónu AIR2 SAN - 10G/hod.

AIR2 SAN vďaka svojim snímačom hustoty ozónu, teploty a vlhkosti vzduchu vypočíta a rýchlo dosiahne ideálne množstvo ozónu potrebné na dezinfekciu prostredia. Počas tejto fázy udržiava AIR2 SAN vďaka svojmu mikroprocesoru stabilné množstvo ozónu po dobu potrebnú na správnu sanitáciu prostredia. Na konci sanitácie premieňa ozón na kyslík.



TEX G16050

ERRECOM



Externá sada na preplach klimatizácie

Sada pre jednoduché a úsporné manuálne preplachovanie systému klimatizácie, bez kvapaliny. Preplachovaciu kvapalinu nutné dokúpiť, nájdete pod indexom ER TR1055.01



ER RK1088.01

MAGNETI MARELLI



Praplachovacie zariadenie FLUSH PRO

Preplachovacie zariadenie so vstavanou tlačiarňou - FLUSH PRO MAGNETI MARELLI umožňuje preplachovanie klimatizačných systémov, výmenu kvapalín v klimatizačných systémoch plne profesionálnym a automatizovaným spôsobom. Napájanie: 12V (možné aj z autobaterie).



007935110700

MAGNETI MARELLI

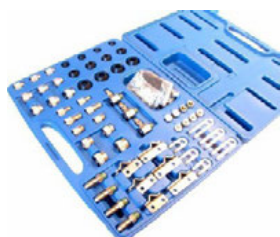

Sada adaptérov na preplach klimatizácie

Sada adaptérov na preplach klimatizácie.



007936210730

SPIN



Vstavaný analyzátor chladiva GIULIA/MATTEO

Identifikátor čistoty chladiva pre SPIN (Analyzuje R1234yf v SPIN GIULIA 1234YF)



SPIN 01.000.205

TEXA
NOVINKA!

Externý analyzátor chladiva

Externý analyzátor chladiva TXR ID, typ chladivacej kvapaliny: R1234yf/ R134a, zobrazenie výsledkov: percento (%), typ zariadenia: samostatné.

TEX TXR ID
TEXA

Vstavaná tlačiareň pre plničky TEXA KONFORT 7xx

Voliteľné príslušenstvo k plničkám TEXA rady 7xx. Potrebná inštalácia do zariadenia.

TEX ACKS010
TEXA

Rýchlospojky 134a k plničke TEXA 715

Sada rýchlospojok na chladivo R134a k plničkám TEXA rady 715. Nutné príslušenstvo k plničkám rady NEUTRO.

TEX S0755E
TEXA

Rýchlospojky R1234yf k plničke TEXA 715

Sada rýchlospojok na chladivo R1234yf k plničkám TEXA rady 715. Nutné príslušenstvo k plničkám rady NEUTRO.

TEX S0755F
TEXA

Rýchlospojky 134a k plničke TEXA 720/760

Sada rýchlospojok na chladivo R134a k plničkám TEXA rady 720/760. Nutné príslušenstvo k plničkám rady NEUTRO.

TEX S07555
TEXA

Rýchlospojky R1234yf k plničke TEXA 720/760

Sada rýchlospojok na chladivo R1234yf k plničkám TEXA rady 720/760. Nutné príslušenstvo k plničkám rady NEUTRO.

TEX S07556
TEXA

Vstavaný analyzátor chladiva k TEXA 707/715

Analýzátor chladiva pre plničky TEXA KONFORT 707/715. Identifikácia čistoty chladiva R-134a a R-1234yf, založený na patentovanej technológii výrobcu.

TEX S0755B/MKT
TEXA

Vstavaný analyzátor chladiva k TEXA 760/780

Analýzátor chladiva pre plničky TEXA KONFORT 760R/780R. Identifikácia čistoty chladiva R-134a a R-1234yf, založený na patentovanej technológii výrobcu.

TEX S07550



SPIN



Elektronický detektor úniku

Detektor úniku chladiaceho plynu, pre všetky chladivá CFC, HFC, HCFC, vrátane R134a a R1234YF. Veľmi citlivý elektronický prístroj pre zaistenie netesnosti rôznych plynov (CFC, HCFC, HFO1234YF, N2-H2). Flexibilná ohybná sonda, LED a zvuková signalizácia, 3 stupne citlivosti merania, auto reset...

SPIN 01.000.203M

TEXA



Detekcia úniku vodíkom

Sada pre zistovanie netesností vodíkom (dusík/vodík). V sade je fľaša s vodíkom 1kg, reduktor, manometer 40bar, elektronický detektor vodíka, spojky vysokého tlaku na R134a a R1234yf.

TEX S0755N

TEXA



Fľaša s plynom dusík/vodík

Fľaša s 1kg vodíka (mix dusík/vodík) pre hľadanie netesností v klimatizácii. Vhodná pre sadu TEX S0755N. V ponuke aj 2,2 kg fľaša s vodíkom pod indexom SPIN 01.090.13.

TEX 5400154-1



Sada VULKAN LOKRING & LOKCLIP

Štartovacia sada Lokring a Lokclip pre dokonalý štart vo svete rýchlych, jednoduchých a predovšetkým lacných opráv trúbiek a hadíc v klimatizačných systémoch vozidiel.

L13005830

PROFITOOL



Lisovacie kliešte Hydra Krimp

"Hydra - Krimp" lisovacie kliešte s hydraulickým valcom na opravy vedení klimatizácie. Ide o univerzálne a praktické zariadenie s nízkou hmotnosťou na vrúbľovanie hadíc v klimatizáciách. Pri použití ručného hydraulického čerpadla Hydra Krimp je možné tento úkon vykonávať ľahko, rýchlo a presne.

OXAT3027

LENA LIGHTING



UV lampa s okuliarmi

Sada pre detekciu úniku klimatizácie pomocou UV, osvetľovací uhol: 120°, na batérie. V ponuke aj výkonnejšia varianta od výrobcu SPIN pod indexom SPIN 05.073.25T.

LENA 608575

ERRECOM



PAG oleje ERRECOM

PAG oleje ERRECOM v rôznych špecifikáciách, objemoch, bez farbiva alebo s farbivom.

ER OL60

TEXA



Olej do vákuovej pumpy plničky

Oleje do vákuovej pumpy plničky pre TEXA 6xx a 7xx, 400 ml. V ponuke aj oleje pre značky BOSCH 0,6L (Index: S P00 100 086) | SPIN AV68 0,5L (index: SPIN 01.000.37) | Magneti Marelli 0,5L (index: 007935090600).

TEX 4800112

SPIN



Hadice pre plničky SPIN

dĺžka 3m, flexibilné, s koncovkami 1/4 SAE. [(LP hadica Index: SPIN OTG062CR000) | HP hadica index: SPIN OTG003CR000) | (Spojka na hadice SPIN ORR017CR000).

SPIN OTGO...

PROFITOOL



Rýchlospojky LP/HP pre plničky

Rýchlospojky pre nízky tlak LP (Index: OXAT3031L) | Rýchlospojky pre vysoký tlak HP (index: OXAT3031H). 1/4" pre typ chladiva R134a

OXAT3031



Sada tesnení (O-kružkov)

Sada tesnení pre klimatizácie, v balení 435 kusov, 29 typov.

007950025520

PROFITOOL



Sada pre výmenu ventilkov

Sada pre výmenu ventilkov pre R12a/R134a. 20ks štandardných ventilov, 10ks GM ventily s väčším priemerom, 10ks R134a JRA v/n tlaku, 5ks R134a M10, 5ks R134a M8, 1ks R12/R134a kľúč na ventilčeky.

OXAT3043



SPIN

**Plnička prevodového oleja ATF MARCO**

Automatická plnička ATF MARCO | 5" farebný display | automatické nastavenie váhy nového oleja | integrovaný systém inverzie prietoku oleja | 2 nové filtre s magnetom na opätovné použitie | automatické zahrievanie | mnoho štandardného a voliteľného príslušenstva | manuál, ročný prístup on-line údajov cez 4000 modelov áut (EU/Ázia) | DSG adaptér, AISIN adaptér, sada 2 olejových mierok pre Mercedesy | sada pre BMW s 8 prevodovkami, sada pre Nissan/Renault/Jeep | Mitsubishi, preplachovacie aditíva (10x350ml) | viacjazyčný software, možnosť aktualizácie cez USB | Zaškolenie v cene zariadenia.



SPIN ATF MARCO

SPIN

**Online databáza ATF Smart Pack**

SPIN ATF - online prístup k údajom o objeme a mieste pripojenia pre výmenu oleja v automatických prevodovkách, | v cene každej ATF od Inter Cars, | info o potrebnom Spin adaptéri | schémy, návody kontroly oleja, | hľadanie automobilu, al. podľa kódu prevodovky | Len k ATF plničkám od Spin | individ. objednávka, dodanie cca 3 dni.



SPIN 02.022.110

EVERT

NOVINKA!

**Plnička prevodového oleja ATF PRO, 12V**

Automatická plnička ATF PRO na výmenu a preplach ATF oleja | Napájacie napätie: 12,0 V | Elektronické váhy starého a nového typu: Áno | automatický cyklus: Áno | Maximálny tlak čerpadla: 10,0 bar | Výkon olejového čerpadla: 7,5 l/min. | Displej: Áno | Objem vnútornej nádrže: 20,0 l | Meranie teploty oleja: Áno | meranie tlaku oleja: Áno | Funkcia splachovania: Áno | Funkcia čerpania starého oleja z nádrže: Áno | Automatická detekcia smeru prietoku oleja: Áno | Tlačiareň: Áno | prietokové clony (lahké): Áno | Technická databáza: Áno | Sada konektorov je súčasťou zariadenia: Áno | počet konektorov: 16,0 kus/ kusy | sada ďalších konektorov: Áno



EVERT ATF PRO

EVERT

NOVINKA!

**Sada servisných koncoviek ATF**

Sada č.1 servisných koncoviek k plničke EVERT ATF PRO.



EVERT ATF KITI

EVERT

NOVINKA!

**Sada servisných koncoviek ATF**

Sada č.2 servisných koncoviek k plničke EVERT ATF PRO.



EVERT ATF KIT2

PROFITOOL

**Pneumatická plnička ATF oleja**

Pneumatická plnička ATF oleja s objemom 12L [Veľká nádoba na vizuálne meranie - Identifikuje vydané množstvo] Dodávané so sadou 10 ks adaptérov na prevodovú kvapalinu. Obsahuje bezpečnostný ventil na elimináciu nadmerného tlaku. Praktické púzdro na adaptéry - aby sa minimalizoval únik oleja, keď sa nepoužíva.



OXAT2154A

**Výmena brzdovej kvapaliny FB 30S**

Model FB 30S ATE s integrovaným odsávacím čerpadlom - zvolená funkcia signalizovaná diódou, nádoby do 30L, - pre plnenie, preplach a odvzdušnenie sú dostupné tri typy tlakov 0,4/1,0/2,2 bar, - navyše variabilný tlak v rozsahu 0,4–3,5 baru, - 230V, 66L/h. pri 2 bar, 4,2m.kábel, 3,5m. hadica. - kontrola tlaku pomocou manometra.



03.9302-3015.4

**Výmena brzdovej kvapaliny FB 5EV**

Model FB 5EV pracuje s variabilným tlakom 0,4 - 3,5bar, - kontrola tlaku pomocou manometra, - pracuje s 5L balením kvapaliny, ktoré je možné pevne pripojiť k zariadeniu, - dodávané s odvzdušňovacím adaptérom, - 230V, 24L/h. pri 2 bar, 5m.kábel, 3,5m. hadica



03.9302-1502.4

TRW**Výmena brzdovej kvapaliny YCB350**

Zariadenie pre výmenu brzd.kva, použitie: Brzdová kvapalina, 5L TRW YCB 350



YCB350

SPIN**Výmena brzdovej kvapaliny PIER**

Kompletné zariadenie na preplach a odvzdušnenie všetkých typov brzdových a spojkových systémov



SPIN PIER

PROFITOOL**Mierka hrúbky brzdového kotúča**

posuvné meradlo, na meranie priemeru brzdového kotúča, rozsah: 200–400mm



OXCM1002

**Sada na čistenie nábojov**

Zostava náradia pre čistenie, použitie: Náboj kolesa



03.9314-1330.4

PROFITOOL**Sada na čistenie nábojov**

Náradie brzdového systému na čistenie nábojovna čistenie nábojov, použitie: Náboj kolesa



OXAT2061

PROFITOOL**Zariadenie pre výmenu brzd. kvapaliny**

Zariadenie na výmenu brzdové kvapaliny a odvzdušnenie brzdového systému, použitie: odvzdušnenie brzdového systému, Výmena brzdovej kvapaliny, 2,5L, (EN) plastic tank 2.5L PROFITOOL



OXAT2050



SEALEY

**Zariadenie pre výmenu brzd. kvapaliny**

Zariadenie na výmenu brzdové kvapaliny a odvzdušnenie brzdového systému, použitie: odvzdušnenie brzdového systému, Výmena brzdovej kvapaliny, (EN) plastic tank 2.5L SEALEY



SEA VS820

SONIC

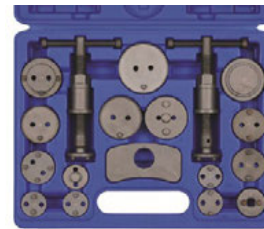
**Sada náradia na stlačenie brzd. piestika**

Sada náradia pre stlačenie brzdového piestika v brzdových strmeňoch, skrutky s pravo aj ľavo-točivým závitom. Ford, Citroen, Renault. 18ks.



801018

PROFITOOL

**Sada náradia na stlačenie brzd. piestika**

Sada náradia pre stlačenie brzdového piestika v brzdových strmeňoch, skrutky s pravo aj ľavo-točivým závitom. Ford, Citroen, Renault. 18ks.



OXAT2021

SEALEY

**Sada náradia na stlačenie brzd. piestika**

Sada náradia pre stlačenie brzdového piestika v brzdových strmeňoch. V sade sú skrutky s pravo aj ľavo-točivým závitom. Použitie u automobilov Ford, Citroen, Renault. 21 ks



SEA VS0282

PROFITOOL

**Sada náradia na ukončenie brzdového potrubia**

Sada náradia na ukončenie brzdového potrubia, 10 ks.



OXCT8020

UP PRO

**Sada náradia na ukončenie brzdového potrubia**

Vhodné pre medené, niklovo-medené a železné hadice ? 4,75 mm, 6,00 mm 6,35 mm.



WP-5-FTD-414

UP PRO

**Sada náradia na ukončenie brzdového potrubia**

Zariadenie na uzatváranie brzdových trubičiek, použitie: medené brzdové potrubia, ocelové brzdové potrubia.



WP-5-FTD-350



03.9301-0200.1 760130

**Testovacia karta ABS krúžkov**

Testovacia karta pre kontrolu magnetických ABS krúžkov



03.9301-0200.1

MAGNET
MARELLI**Zlievačko-odsávačka, 80L**

Zlievačko - odsávačka s kontrolnou zbernou nádobou, nádrž: 80L, kapacita kontrolnej zbernej nádoby: 8L, pneumatické odsávanie



007935016720

**Zlievačko-odsávačka, 80L**

Zlievačko - odsávačka s kontrolnou zbernou nádobou, nádrž: 80L, kapacita kontrolnej zbernej nádoby: 8L, pneumatické odsávanie



RA44085

PROFITOOL

**Zlievačko-odsávačka, 90L**

Zlievačko - odsávačka s kontrolnou zbernou nádobou, nádrž: 90L, kapacita kontrolnej zbernej nádoby: 8L, pneumatické odsávanie (v balení so setom sond)



OXPTJA0011

MAGNET
MARELLI**Odsávačka na olej, 70L**

Odsávačka, nádrž: 70L, pneumatické odsávanie



007935016700

ASTA
TOOLS LTD**Súprava na distribúciu oleja**

Súprava na distribúciu oleja Mobilná; na sudy 180-200l, sada obsahuje: olejová hadica, pištoľ s prietokomerom, pneumatické čerpadlo, Vozík, Pomer čerpadla: 3:1, dĺžka hadice: 4m



1700232.

PROFITOOL

**Súprava na distribúciu oleja**

Súprava na distribúciu oleja Mobilná; na sudy 180-200l, sada obsahuje: vozík, hadicu na olej, pištoľ s prietokomerom, pneumatické čerpadlo, pomer čerpadla: 5:1, dĺžka hadice: 2m



TMK1/OP5/B1/BSP

PROFITOOL

**Čerpadlo na kvapaliny manuálne**

Manuálne čerpadlo na kvapaliny, použitie: Oleje, chladiace kvapaliny, rozpúšťadlá,



OXPTBC0001

PROFITOOL

**Čerpadlo pre chemikálie, plast**

Navrhnuté pre použitie tam, kde bežné ocelové alebo liatinové čerpadlá nemožno použiť. Je vyrobené z polypropylénových vlákien, mechanické časti čerpadla sú vyrobené z vysoko kvalitnej nerezovej ocele. Viton tesnenia. Zabudované sítko na konci sacej rúry, koncovka rúrky zvyhotovená z PP a 2" adaptéru pre sudy s kapacitou 50 a 205 l.



OXPTBC0002



PROFITOOL

**Syfónová pumpa na kvapaliny**

Syfónová pumpa pre distribúciu vody do ostrekovačov.



OXPTBC0003

PROFITOOL

**Elektr. čerpadlo na kvapaliny**

Elektrická súprava na rozvod kvapaliny do ostrekovačov, chladiacej kvapaliny, DIESEL, olejov, vody, ručná plnička, napájanie 230V, výkon 40 l/min, 2m hadica, pre prácu s 50-205l sudmi



OXPTBC0021

ASTA
TOOLS DE**Sada na distribúciu AdBlue**

Sada na distribúciu AdBlue, výdajnosť pumpy: 25l/min., 230V. dĺžka hadice: 6m



10302504

PROFITOOL

**Maznica na kartuše**PROFITOOL ručná maznica, obsah nádoby: 400cm³, prispôbená na 400g kartuše s mazivom

OXPTJB0055

PROFITOOL

**Kanvica na olej, 5L**

Kanvička na olej; Objem: 5 l, s ryskami, uzatvárateľným krytom, flexibilná koncovka výlevky. V ponuke aj konvička s objemom 2L (index: OXPTJB0009).



OXPTJB0010

PROFITOOL

**Sada na kontrolu tlaku oleja**

So spojkami pre najpoužívanejšie osobné vozy, nákladné, traktory a stacionárne motory. Manometer v pogumovanom kryte.



OXAT1043

PROFITOOL

**Vozík na prevoz 200L sudov**

Výška zdvíhu: 280mm, max. priemer: 600mm, max. dĺžka: 915mm, nosnosť 250kg, Rozmery: 820x780x1250mm.



OXPTOG0016

Kingspan

**Odtoková vaňa na oleje**

KINGSPAN odtoková vaňa na 2 sudy, objem 112l, rozmery 1410x760x140 mm, oranžová. V ponuke aj model na 1 sud (index: SDP00055OR/1D) alebo model na 4 sudy (Index: SDW00215OR/4D)



SDW00112OR/2D



CRC Smartwasher

automotive

Bioremediačný systém umývania dielov určený na čistenie špinavých častí zariadenia počas opravy a údržby – bezpečne. Netoxický, na vodnej báze odmasťovací samo-čistiaci systém, ktorý nevytvára nebezpečný odpad. Používaný celosvetovo v garážach a servisoch na efektívne čistenie automobilových dielov predchádza chybám. Vysoko efektívne na ťažké mastnoty, naftu a benzín alebo pri údržbe motora alebo brzdového systému.

JEDNODUCHÉ A EFEKTÍVNE 3-KROKOVÉ RIEŠENIE

1



SMARTWASHER®

SmartWasher® ohrieva a cirkuluje OzzyJuice®, ktorý potom čistí časti. Špeciálne navrhnuté pre náročné aplikácie, s flexibilitou vyhovujúcou takmer každej aplikácii, s nosnosťou od 180 kg do 454 kg.

2



OZZYJUICE®

OzzyJuice® je výkonný odmasťovací/čistiaci roztok na vodnej báze, ktorý je pH neutrálny, nedráždi, je nehorlavý a nie je nebezpečný. Riešenia OzzyJuice®, vybavené vynikajúcimi čistiacimi schopnosťami, sa vyrovnajú alebo prekoniajú výkon prémiových rozpúšťadiel bez súvisiacich rizík.

3



OZZYMAT®

FL-4 Multi-vrstvový filter OzzyMat® zachytáva častice väčšie ako 50 mikrónov. OzzyMat® je nosná štruktúra, ktorá obsahuje mikróby (Ozzy®) a dodáva ich do systému. Tieto mikróby migrujú zOzzyMat® do OzzyJuice®, umiestneného v nádrži SmartWasher® a odstraňujú olej a mastnotu.

PREČO SI VYBRAŤ CRC SMARTWASHER®?



VÝNIMOČNÁ ČISTIACA SILA



MENŠIE VÝDAVKY



BIOREMEDIAČNÉ MIKRÓBY



SAMOČISTIACE RIEŠENIE



MINIMÁLNY ODPAD



BEZPEČNEJŠIE PRE ZAMESTNANCOV



MOBILNÉ MOŽNOSTI



ŽIADNE ZMLUVY



BEZPEČNEJŠIE PRE ŽIVOTNÉ PROSTREDIE

MODELY SMARTWASHER®

Rad SmartWasher® ponúka širokú škálu vysokovýkonných strojov navrhnutých pre všetky aplikácie vo viacerých odvetviach. Pozrite z nižšie uvedeného zoznamu:

SW-23

Mobilná umývačka dielov



Nosnosť 180 kg
Celkové rozmery:
1092 mm x 686 mm x 1067 mm
Vnútorne rozmery umývadla:
686 mm x 584 mm x 203 mm
Obj.: CRC SW-23 SMARTWASHER

SW-28

Mobilná umývačka dielov



Nosnosť 180 kg
Celkové rozmery:
1092 mm x 686 mm x 1067 mm
Vnútorne rozmery umývadla:
686 mm x 584 mm x 203 mm
Obj.: CRC SW-28 SMARTWASHER

SW-37

Mobilná umývačka dielov



Nosnosť 180 kg
Celkové rozmery:
1092 mm x 686 mm x 1067 mm
Vnútorne rozmery umývadla:
686 mm x 584 mm x 203 mm
Obj.: CRC SW-37 SMARTWASHER



ODPORÚČANÉ RIEŠENIA OZZYJUICE® NA ČISTENIE:

Rad OzzyJuice® ponúka výnimočný čistiaci výkon s nekompromisným zložením na vodnej báze. Rad CRC ponúka riešenie pre každé odvetvie a aplikáciu:

SW-3

Odmasťovač dielov TRUCK
Obj. CRC SW-3 TRUCK GRADE



OzzyJuice SW-3 čistiaci prostriedok na vodnej báze do umývačiek CRC SmartWasher, pre diely nákladných áut, zdravotne nezávadný, nehorľavý, šetrný k pokožke. Účinne odstraňuje nečistoty z automobilových dielov.

SW-X1

Vysokovýkonný odmasťovač
Obj.: CRC SW-X1 High Performance



SW-X1 poskytuje výnimočný čistiaci výkon na zvládnutie najtvrdšieho spáleného uhlíka, naftovej výfukovej kvapaliny a lepkavých mazív pre veľké zaťaženie. Jedinečné zloženie pozostáva z pH neutrálnych emulgátorov, povrchovo aktívnych látok a trochu rozpúšťadiel.

FL-4

Viacvrstvový OzzyMat®
Obj.: CRC SW FL-4/OP1



Sada obsahuje 4-vrstvovú filtračnú vložku, ktorá obsahuje mikróby potrebné pre Ozzyjuice®. Odlupuje sa 1 vrstva za týždeň pre dokonalý čistiaci efekt.



PRIMA



Priemyselný vysávač 20L

Vysávač pre komerčné použitie/pre priemyslové použitie na mokro a sucho, nádrž z nerezovej ocele, 1200W/ 230V, + tašky, Podtlak 185 barov, nádrž 20L.

PPV-1200/20R

BOSCH



Mokro-suchý vysávač GAS 15 PS

Vysávač pre komerčné použitie na mokro a sucho GAS 15 PS, 1100W/ 230V, Podtlak 273 barov, prietoku vzduchu 3200.0 l/min., nádrž 15L.

O 601 9E5 100

EVERT



Automatická tlaková umývačka HYDRO POWER 1200

Umývanie prebieha v uzavretom okruhu pomocou umývacej kvapaliny MRS Cleaner Ultra Active zohriatej na teplotu 45 stupňov C. EVERT Cleaner Ultra Active sa uvoľňuje z trysky pištole pod tlakom až 140 Barov, vďaka čomu dôkladne umyje ťažko dostupné miesta a silne znečistené časti od karbónových usadenín, mastnoty alebo olejov.

WASHER HYDRO POWER 1200S

EVERT



Automatická tlaková umývačka HYDRO POWER 800S

Profesionálny tlakový čistič vyrobený z vysoko kvalitnej nehrdzavejúcej ocele. Vhodný pri čistení turbodúchadiel a pri čistení silne znečistených dielov z ocele, liatiny, hliníka a iných zliatin. Tlak až 140 Bar, vďaka čomu dôkladne vyčistí ťažko dostupné miesta a silne znečistené časti od karbónových usadenín, mastnoty či oleja.

WASHER HYDRO POWER 800S

EVERT



Umývačka dielov pre sudy 60-205L

Umývacia kvapalina je zo spodnej časti vane alebo suda privádzaná elektrickým prietokovým čerpadlom potrubím s priedehnou kefou do čisteného predmetu. Potom tečie samospádom cez otvor do suda alebo vane. Okruh čistiacej kvapaliny je uzavretý. Podložka v novej, osviežujúcej farbe. V cene je zahrnutá iba podložka, bez ďalších možností.

WASHER MST 1200

PROFITOOL



Umývačka dielov pre sudy do 150L

Umývačka dielov, max. objem pracovnej kvapaliny: 150l, prevádzková teplota: +0/+40°C, 1135x545x320mm.

OXPTCD0008

CRC



Mobilná umývačka dielov SW-23

BIO remediačný systém umývania dielov, ekologické čistenie bez potreby likvidácie čistiacej tekutiny (nemení sa) | Nosnosť 180 kg | Celkové rozmery: 1092 mm x 686 mm x 1067 mm | Vnútorne rozmery umývadla: 686 mm x 584 mm x 203 mm

CRC SW-23 SMARTWASHER

CRC



Mobilná umývačka na ťažké diely (LKW) SW-37

BIO remediačný systém umývania dielov, ekologické čistenie bez potreby likvidácie čistiacej tekutiny (nemení sa) | Nosnosť 454 kg | Celkové rozmery: 1219 mm x 889 mm x 1143 mm | Vnútorne rozmery umývadla: 838 mm x 685 mm x 203 mm

CRC SW-37 SMARTWASHER



CRC



FL-4 Multi-vrstvový filter OzzyMat®

Filter zachytáva častice väčšie ako 50 mikrónov. OzzyMat® je nosná štruktúra, ktorá obsahuje mikróby (Ozzy®) a dodáva ich do systému. Tieto mikróby migrujú zOzzyMat® do OzzyJuice®, umiestneného v nádrži SmartWasher® a odstraňujú olej a masť.

CRC SW FL-4/OPI

CRC



Odmastovací roztok pre diely TRUCK, OzzyJuice 20l

OzzyJuice SW-3 čistiaci prostriedok na vodnej báze do umývačiek CRC SmartWasher, pre diely nákladných áut, zdravotne nezávadný, nehorľavý, šetrný k pokožke. Účinne odstraňuje nečistoty z automobilových dielov.

CRC SW-3 TRUCK GRADE

SPIN



Ultrazvuková umývačka 3,5L

3-litrový jednofázový zásobník s košom bez výpustného kohútika. Maximálny celkový rozmer 270x170x240 mm, nádrž o veľkosti 240x140x100 mm. 120 W ultrazvukový výkon a 100 W vykurovací výkon. Štandardná frekvencia je 40 kHz. Premývacia kvapalina pre použitie pod indexom SPIN 02.000.43.

SPIN 02.009.13

SPIN



*Ilustračný obrázok

Ultrazvuková umývačka 9,5L

Jednofázová 9,5 litrová nádrž s košom a vypúšťacím kohútikom. 240 W ultrazvukový výkon a 300 W vykurovací výkon. Štandardná frekvencia je 40 kHz. Maximálny celkový rozmer 330x270x310 mm, nádrž je veľká 300x240x150 mm. Premývacia kvapalina pre použitie pod indexom SPIN 02.000.43.

SPIN 02.009.17

SPIN



Ultrazvuková umývačka 27L

Veľká jednofázová nádrž 27 litrov s košom a vypúšťacím kohútikom. Veľmi účinný: 600 W ultrazvukový výkon, 500 W vykurovací výkon a štandardná frekvencia je 40 kHz. Premývacia kvapalina pre použitie pod indexom SPIN 02.000.43.

SPIN 02.009.25

SPIN



Kvapalina pre ultrazvukové umývačky

Penivý, vodou riediteľný odmasťovač a čistič, - na hliník, oceľ, plasty, textil, - riedenie 10% (90% voda) pre 40-60°C. Objem: 5L.

SPIN 02.000.43

EVERT



Koncentrát pre ultrazvukové umývačky

Alkalický koncentrát na vodnej báze na čistenie ultrazvukom. | Hodnota pH je 13,5 | Teplota čistenia nad 40 °C | Koncentrácia 1-5% [5 l koncentráta na 100 l vody.

EVERTCLEAN SONIC STRONG

EVERT



Umývacia kvapalina

Umývacia kvapalina, 60 l, bezzápachová, odmasťujúca, antikoročná, rozpúšťajúca univerzálna kvapalina, obsahuje vysokoúčinnú zmes uhľovodíkov. Účinne čistí diely, stroje, motory, podvozky, plachty a iné diely od olejov, masťov, voskov, živice, dechtu a nevytvrdnutých náterov. | V ponuke aj balenie v kanistri 20L (Index: EVERTCLEAN MULTI PRO 20).

EVERTCLEAN MULTI PRO 60L



KÄRCHER

BESTSELLER



Mokro-suchý vysávač NT 22/1 Ap Te

Jednomotorový mokrosuchý vysávač s poloautomatickým oklepom filtra | podtlak 255 mbar, prietok 7 l/s, váha 6,1 kg | objem nádoby 22 L, max. príkon 1300 W. | zabudovaná zásuvka na elektronáradie | V ponuke aj verzia bez el. zásuvky na náradie (index: 1.378-600.0).



1.378-610.0

KÄRCHER



Mokro-suchý vysávač NT 30/1 AP L

Kompaktný mokro-suchý vysávač strednej triedy s vynikajúcim sacím výkonom, kvalitnými komponentmi s dlhou životnosťou a širokým spektrom vybavenia. | Prietok vzduchu: 74 l/s | Vákuum: 273 / 27,3 mbar / kPa | Objem nádrže: 30 l | Príkon: 1,4 kW | Napájanie: 230 V | Hmotnosť: 11,8 kg



1.148-221.0

KÄRCHER



Studenovodný vysokotlakový čistič HD 5/15 C PLUS

Šikovní, mobilný, všestranný, na prevádzku vo vertikálnej a vodorovnej polohe. S odkladaním príslušenstva, mosadznou hlavou valca a automatickou dekompresiou tlaku. | Prietok: 500 L/h | Pracovný tlak: 150 bar | Napájanie: 230 V | Bez navijacieho bubnu, | Vysokotlaková hadica 10 m



1.520-931.0

KÄRCHER



Horúcovodný vysokotlakový čistič HDS 5/15 UX

Veľmi kompaktný čistič pri súčasne vynikajúcom výkone, s hadicovým bubnom a 15 m hadicou. | Prietok: 450 l/h | Pracovný tlak: 150 / 15 bar / MPa | Príkon: 2,7 kW | Teplota: max. 80 °C | Hmotnosť: 80,5 kg.



1.064-913.0

KÄRCHER



Horúcovodný vysokotlakový čistič HDS 8/18-4 CX

HDS 8/18-4 CX je najvýkonnejší horúcovodný vysokotlakový čistič z kompaktnej triedy HDS. Tento 3-fázový stroj so 4-pólovým, vodou chladeným elektromotorom ponúka všetko, čo sa dnes dá očakávať v oblasti komfortu obsluhy, ergonomie a efektívneho využívania zdrojov. Disponuje napríklad zabudovaný hadicový bubon s 15 metrovou vysokotlakovou hadicou.



1.077-908.0

KÄRCHER



Tepovač PUZZI 10/1

Puzzi 10/1 s podlahovou hubicou a hubicou na čalúnenie na čistenie kobercov a čalúnenia prostredníctvom nástreku a extrakcie. | Max. plošný výkon: 20 – 25 m²/h | Prietok vzduchu: 74 l/s | Objem nástreku: 1 l/min | Nádrž na čistú / špinavú vodu: 10 / 9 l | Hmotnosť bez príslušenstva: 10,5 kg.



1.100-130.0

KÄRCHER



Podlahový automat BR 40/10 C ADVANCE EU

Kompaktný a silný stroj s pracovnou šírkou 400 mm a objemom nádrže 10 l. Variant Advance disponuje prídavnými prepravnými kolieskami a prestavovaním prítlaku kief. | Pracovná šírka vysávania a kief: 400 mm | Nádrž na čistú / špinavú vodu: 10 / 10 l | Plošný výkon: 400 m²/h | Spotreba vody: 1 l/min.



1.783-311.0

KÄRCHER



Zametací stroj KM 70/20 C s 2. bočnou metlou

Optimálne výsledky čistenia vnútri aj vonku: ručný zametací stroj KM 70/20 C 2SB s 2 bočnými kefami zaisťuje rozsiahly plošný výkon a prakticky bezprašné zametanie.



1.517-131.0



EVERT



Profesionálne čistenie DPF filtrov pre PKW a LKW

Vyrobené v EU, vhodné pre PKW, LKW vrátane EURO6 po dokúpení adaptéra WASHER DPF VACU LKW EURO6 | poľnohospodárske stroje, zaškolenie v cene | technológia čistenia voda+chémia s účinnosťou do 99% bez ničenia štruktúry filtra (ako pri vypalovaní) | vhodné pre čistenie od pevných častíc filtrov DPF, FAP a katalyzátorov všetkých značiek | množstvo adaptérov v cene pre aplikáciu filtrov osobných a nákladných automobilov | 1 komora je na test a vysušenie a druhá na umývanie = možno pracovať na dvoch DPF naraz | robustná konštrukcia z nehrdzavejúcej ocele | doba schnutia 20-40 min. osobné a 75 min. nákladné automobily | kvapalina index: EVERTCLEAN DPF 5L

 **WASHER DPF DUO PREMIUM**

EVERT



Adaptér na EURO 6 pre LKW

Adaptér na EURO 6 pre LKW do zariadenia WASHER DPF DUO PREMIUM

 **WASHER DPF VACU LKW EURO6**



Zariadenie pre čistenie DPF filtrov

Zariadenie DPF Pro+ využíva stlačený vzduch (fáza čistenia) na regeneráciu filtrov, ktoré boli predtým vystavené čistiacemu prostriedku (chemická fáza). | Obsah balenia: Sada 2 spojovacích adaptérov (guma a kov) | sada 4 spojovacích vodičov (na vzduch a vodu) | Predlžovacia polica pracovného stola | Gumové podložky pod pracovný stôl a predlžovací stojan | Bezpečnostné pásy | 1 balenie čistiaceho prostriedku (5 litrov) | index pre čistiacu kvapalinu: DPFC/CLEANER.

 **DPF PRO+**



Zariadenie na dekarbonizáciu motora, 12V

Dekarbonizácia zmesou vodíka a kyslíka. Nie je potrebná žiadna chémia a adaptéry. Účinne odstraňuje vrstvy uhlíka v turbodúchadle, ventiloch motora, v piestnych krúžkoch, DPF alebo FAP filtri, katalyzátore, výfukovom systéme. Má výrazný vplyv na zvýšenie výkonnosti motora, znižuje hluk motora, pomalšie opotrebovanie motora, vyšší krútiaci moment, čistý DPF alebo katalyzátor. Výrazné zníženie emisie a dymu z výfuku, vyššia akcelerácia pri nízkych otáčkach, možné zníženie spotreby paliva. Vyrobené z kvalitného nerezového INOX 316L. Napájanie z akumulátora. Výkon 850L./h. 12V. V ponuke aj verzia pre nákladné vozidlá na 24V (Index: GRR HPS 24V).

 **GRR HPS 12V EASY**

TEXA



Zariadenie na dekarbonizáciu motora, 230V

H2 Blaster generuje zmes vodíka a kyslíka, ktorá sa vstrekuje do sacieho potrubia cez praktické potrubie a dostane sa do spaľovacej komory. Výhody zariadenia: obnovuje počiatočný výkon a zlepšuje zrýchlenie | stabilnejší volnobeh a znížená hlučnosť | úspora paliva | zníženie škodlivých emisií | vycistenie DPF, EGR a Turba | čistenie vnútorných častí motora bez ich demontáže | Technické parametre: HHO prívod plynu: 460 l/h max | Maximálny absorbovaný výkon: 1400 W | Nádrž: 8 litrov max | Napájanie: 90 – 264 VAC | Veľkosť a hmotnosť: 730x700x1200 mm, 80 kg | Displej: 10" dotykový.

 **TEX H175AO**



Sada na čistenie DPF, pištoľ so zásobníkom

RRECOM sada pre čistenie a preplachovanie filtrom pevných častíc, v cene: DPF Flush 5L, 5L preplachovacia kvapalina DPF, pištoľ so zásobníkom.

 **ER RK1350**

**Univerzálna pec na olej SMH-33**

Univerzálna pec na olej určená na ohrev vzduchu so zabudovaným mikroprocesorom. | Plynulá regulácia výkonu v rozsahu 17-33 kW. | Diódy LED signalizujú mód práce alebo prípadnú poruchu funkčných častí pece. | Pevný obal s dlhou životnosťou s práškovou farbou na povrchu. | Spalovacia komora je vyhotovená zo železa so zvýšenou tepelnou odolnosťou (kyselineodolná ocel). | Ventilátor sa vypína pri úpadku teploty pod 40°C. | Technické informácie: Výkon: min 17 kW, max. 33 kW | Spotreba oleja: min. 1,7 l/h, max. 3,3 l/h | Výdatnosť vzduchu: 1000 m³ | Nádoba na palivo 50l, 230V, 0,8A | Hmotnosť 82 kg | Zvuková aj LED signalizácia | vylepšená automatika.



SMH-33

**Výmenník tepla pre pece na olej**

Pre zvýšenie efektívnosti - záchytnom tepla zo spalín | zvýšenie účinnosti až do 91% | s výkonným ventilátorom | inštalácia priamo za ohrievačo na zvislej časti obvodu spalín | možnosť rozvodu tepla vzduchovým kanálom do ďalších častí dielne alebo do ďalších miestností.



REKUPERATOR

**Náhradná misa/ohnisko pre pece na olej**

Vhodná pre pece na olej SMH-33, WA 33C, HP-115, HP-125



SMH.33.06

**Ventilátor pre pece na olej**

Náhradný diel (pasuje do SMH-33, HP-125, HP-115, MTM-33)



SMH.33.14

**Kompletná sada pohonu pre SMH 33**

Náhradný diel (po naprogramovaní aj pre HP-115, HP-125)



SMH.33.20

**Základná doska pre pec SMH 33**

Náhradný diel (pre výmenu prosím kontaktujte naše servisné stredisko, kontakty na str.2)



SMH.33.03



MASTER
CLIMATE SOLUTIONS



Elektrický ohrievač 3,3 kW

Vykurovací výkon: 3.3 kW | Prietok vzduchu (m³/h): 510.0 m³/hod. | Napájanie: 230 V | Zapojte zo strany ohrievača: 16A/3P | Menovitý prúd: 14.5 A | pozícia vypínača 1: vylúčony | nastavenie termostatu: Áno | termostat v sade: Áno | Rozsah teplôt: 5-35 °C | Odolnosť: IP24 | Hmotnosť: 5.1 kg/5.7 kg | Dĺžka: 260.0 mm | Šírka: 260.0 mm | Výška: 410.0 mm |



B3,3EPB

MASTER
CLIMATE SOLUTIONS



Elektrický ohrievač 9 kW

Vykurovací výkon: 9.0 kW | Prietok vzduchu (m³/h): 800.0 m³/hod. | Napájanie: 3x400 V | Zapojte zo strany ohrievača: 16A/5P | Menovitý prúd: 13.0 A | pozícia vypínača 1: vylúčony | nastavenie termostatu: Áno | termostat v sade: Áno | Rozsah teplôt: 5-35 °C | Odolnosť: IP24 | Hmotnosť: 9.3 kg/10.8 kg | Dĺžka: 340.0 mm | Šírka: 420.0 mm | Výška: 440.0 mm



B9EPB

MASTER
CLIMATE SOLUTIONS



Naftový ohrievač s priamym spaľovaním

Vykurovací výkon: 18.5 kW | Prietok vzduchu (m³/h): 400.0 m³/hod. | Nádrž: 19.0 l | Doba práce na nádobe: 10.0 hod. | Spotreba paliva: 1.9 l/hod. | nastavenie termostatu: Áno | termostat v sade: Nie | Menovitý výkon: 0.18 kW | Menovitý prúd: 0.8 A | Odolnosť: IP41 | Hmotnosť: 15.0 kg/18.0 kg | Dĺžka: 745.0 mm | Šírka: 300.0 mm | Výška: 405.0 mm



B65CEL

MASTER
CLIMATE SOLUTIONS



Naftový ohrievač s nepriamym spaľovaním

Vykurovací výkon: 21.0 kW | Prietok vzduchu (m³/h): 1550.0 m³/hod. | Nádrž: 36.0 l | Doba práce na nádobe: 19.0 hod. | Spotreba paliva: 2.0 l/hod. | nastavenie termostatu: Áno | termostat v sade: Nie | Napájacie napätie: 230.0 V | Menovitý výkon: 0.3 kW | Menovitý prúd: 1.5 A | Odolnosť: IP41 | Priemer komínového konektora: 120.0 mm | Hmotnosť: 33.0 kg/37.0 kg | Dĺžka: 1130.0 mm | Šírka: 380.0 mm | Výška: 660.0 mm



BV77E

MASTER
CLIMATE SOLUTIONS



Priemyselný ventilátor, 230V

Prietok vzduchu (m³/h): 6600.0 m³/hod. | tyt z zásuvky: axiálne | Priemer výstupu: 500.0 mm | Počet stupňov regulácie: 3.0 kus/kusy | Napájacie napätie: 230.0 V | Odolnosť: IP44 | Hmotnosť: 9.0 kg | Dĺžka: 690.0 mm | Šírka: 200.0 mm | Výška: 675.0 mm | Napätie: elektrické | V ponuke aj väčší model s priemerom 750 mm (index: DF 30).



DF 20

Milwaukee



AKU ventilátor, 18V

Ventilátor MILWAUKEE, model M18AF-0 FAN IN2 na akumulátor 18V, prietok vzduchu: 1290 m³/h, počet úrovní regulácie: 3, hmotnosť: 3,4 kg, možnosť montáže na stenu, Dodávaný s AC adaptérom, bez akumulátora. Kompatibilný so všetkými akumulátormi M18™ MILWAUKEE®.



4933451022

AKU LED svietidlo pod kapotu, M12 UHL-0

Dve nastavenia svetelného výkonu 1350 lumenov a 600 lumenov pre maximalizáciu doby chodu a na optimalizáciu svetelného výkonu | Akumulátor M12™ 4.0 Ah (nie je súčasťou balenia) poskytuje 4/8 hodín doby chodu | Montážne háky sú dlhé od 119 cm až po 196 cm (47? - 77?), aj pre široké autá a nákladné automobily.

4933459432

AKU LED svietidlo pod kapotu SPIN, 5V

3 úrovne výkonu (20%, 50%, 100%) | doba svietenia: (15 hod/ 6 hod/ 3 hod) | farba svetla : 6000k | dĺžka 116 až 170 mm | 360° otočné háčiky pre rôzne použitie.

SPIN 05.073.53

AKU LED svietidlo pod kapotu LENA, 5V

Dielenská LED lampa s držiakom pod kapotou | Model: PROFI SERVICE SET | Typ žiarovky: SMD LED | Počet lumenov: 1200.0 lm | Uhol lúča: 120.0 ° | Výkon: 12 W | Ochrana: IP54 | Teplota svetla: 4000.0 K | Veľkosť: 1090.0 mm | Dĺžka hadice: 5.0 m | Hmotnosť: 1.1 kg | Napätie: 230.0 V

LENA 267215/PRO

Solárna lampa COB LED so senzorom

Solárna lampa COB LED so senzorom, výkonný lítiový akumulátor 3,7V/1800 mAh, 2 nastaviteľné intenzity svetla do 450 lumenov, panel 5,5V/0,6W

SPIN 05.073.28

Podvozková lampa M12 UCL-0

Osvetlenie TRIUVIEW™ navrhnuté pre osvetlenie podvozku áut, 1200 lúmenov, až 15 hodinová doba prevádzky na akumulátore M12™ (nie je súčasťou). Kľíby sa otáčajú o 300° horizontálne a 180° vertikálne. Magnetická základňa, odolné voči nárazu a pádom z výšky do 2m. Odolné voči väčšine chemikáliám používaných v autoservisoch.

4933478868

AKU výkonné stojanové svietidlo s nabíjačkou M18

Model: M18 HOSALC-0 | výkon až 6000 lm | Doba prevádzky až 10 hodín na akumulátor M18™ REDLITHIUM™ 8,0 Ah | 3 nárazuvzdorné nastaviteľné hlavice s vysoko odolným objektívom je možné otočiť vertikálne o 180° a horizontálne o 240°, aby ste dosiahli dokonalé osvetlenie pracoviska | Integrovaná nabíjačka M18™ a 2,1 AMP USB výstup pre nabíjanie USB zariadení.

4933478116

Otočná lampa s magnetom M12 PAL-0

Výkon až 700 lm, prevádzka až 24 hod. na akumulátore M12™ 4,0 Ah (nie je súčasťou). | Výkonné magnety + rotujúca svetelná hlavica s uhlom rotácie 110° v každom smere poskytujú viac možností lúča | odolá pádom až z 3 m | Najkompaktnejšie pracovné svetlo M12™ určené pre potreby servisov a opravy na cestách | 2,1 AMP USB výstup pre nabíjanie USB zariadení.

4933478226

Otočné pracovné svietidlo L4 PWL-301

110° otočná hlava | Magnetický podstavec | Odnímateľná vrecková spona | 500 lm výstupného svetelného výkonu a široký alebo bodový svetelný lúč svietidla | prevádzka až 10 hodín | Hlava svietidla môže byť nastavená až v uhle 45°. | Sklo svietidla odolné proti nárazu a chemickým látkam | USB kábel pre nabíjanie, 3Ah REDLITHIUM akumulátor v balení.

4933479765

SCANGRIP®

**Čelovka ZONE 2**

Typ žiarovky: COB LED | Počet lumenov: 20.0 lm/200.0 lm | Uhol lúča: 120.0 ° | Kapacita (Ah): 1200.0 mAh | Ochrana: IK07 /IP20 | Teplota svetla: 6000.0 K | USB kábel

 SG03.5850

SCANGRIP®

**Čelovka I-view**

Typ žiarovky: COB LED | Počet lumenov: 400.0 lm | Kapacita (Ah): 1600.0 mAh | Ochrana: IK07 /IP65 | Typ batérie: Li-ion

 SG03.5626

Milwaukee

**Inšpekčná náhlavná lampa**

Model: L4NL400-301 | 130° otočné svetelné hlavice | Ergonomický pás odolný voči potu | Nabíjanie cez USB-C | Osvetlenie TRUEVIEW™ s vysokým svetelným výkonom až 400 lúmenov | Doba prevádzky až 8 hodín na akumulátor USB REDLITHIUM™™ 3,0 Ah | 2 režimy celkového výkonu.

 4933479898

Milwaukee

**Čelovka IRHL450**

Odnímateľná magnetická svetelná hlava | 7 pozícií sklonu hlavy | Zahŕňa svorky na pripavenie k prilbe | Špičkový osvetľovací výkon 450 lúmenov TRUEVIEW™ s lúčom siahajúcim do vzdialenosti až 100 m | Doba prevádzky až 16 hodín | 4 upevňovacie spony na pripavenie na prilbu a nastaviteľný remienok s gumovou rukoväťou | Krytie IP54, Micro-USB kábel.

 4933478587

LENA LIGHTING

**Dielenská lampa CRANE COB LED**

Bezdrôtová dielenská lampa CRANE, typ žiarovky SMD LED, počet lumenov 120/450lm, Li-ion, 5W+1W COB, 450lm, aku. 2600mAh, IP40, kryt s kľbom, zabudovaným magnetom, indikátor dobitia.

 LENA 334764

LENA LIGHTING

**Dielenská lampa CROP FUTURE COB LED**

Bezdrôtová dielenská lampa FUTURE COB LED, 500lm, akumulátor: 2600mAh, Li-Ion, IK07/IP54

 LENA 608599

SCANGRIP®

**Dielenská lampa MAG**

Prenosná dielenská lampa led bezdrôtové MAG, typ žiarovky LED, počet lumenov 80/150/300lm, Li-ion

 SG03.5400

SCANGRIP®

**Dielenská lampa UNIFORM**

Prenosná dielenská lampa led bezdrôtové UNIFORM, typ žiarovky COB LED, počet lumenov 175/250/500lm, Li-ion

 SG03.5407



Ansell



Ochranné rukavice MICROFLEX

Nitrilové ochranné rukavice pre prácu v automobilovom priemysle. 100ks v balení, 3 rôzne veľkosti pod indexami: 93-852-M | 93-852-L | 93-852-XL

93-852

PROFITOOL



Nitrilové ochranné rukavice

Nitrilové ochranné rukavice s textúrovanými špičkami prstov, 100ks v balení, viaceré veľkosti: OXREK022/M | OXREK022/L | OXREK022/XL

OXREK022



Nitrilové ochranné rukavice

Nitrilové ochranné rukavice pre prácu v automobilovom priemysle. 100ks v balení, 3 rôzne veľkosti pod indexami: 099700120060 | 099700120070 | 099700120080

0997001200

Milwaukee



Nitrilové ochranné rukavice

Špeciálne nitrilové 0,8 mm tenké ochranné rukavice pre prácu v automobilovom priemysle. 50ks v balení, 3 rôzne veľkosti pod indexami: 4932493234 (S) | 4932493235 (M) | 4932493235 (L) | 4932493237 (XL)

4932493235

Milwaukee



Rukavice proti prerezaniu XL

Najvyššia odolnosť, komfort po celý deň, ideálne na manipuláciu s materiálom a ľahké stavebné práce. Spevnená dlaň vďaka nitrilovej štruktúre. Navrhnuté tak, aby poskytovali obratnosť pri manipulácii s malými predmetmi. 12 párov v balení. V ponuke aj L veľkosť (index: 4932471615).

4932471616

PROFITOOL



Polyuretánové ochranné rukavice

Ochranné rukavice | Model: ULTRA BLACK | Typ: nylon/polyuretánové | použitie: na prácu pri stavebníctve a v automobilovom priemysle | 12 párov v balení | Viaceré veľkosti: OXREK0260/S | OXREK0260/M | OXREK0260/L | OXREK0260/XL

OXREK0260

Beta



Ochranné okuliare priehľadné

Materiál: priehľadný plast

BE162010

Milwaukee



Ochranné okuliare priehľadné

Ľahké, nastaviteľné, flexibilné ramená, Normy: EN166, EN168 and EN 172, Farba: čierno-červená

4932471881

Milwaukee



Ochranné okuliare tmavé

Ľahké, nastaviteľné, flexibilné ramená, Normy: EN166, EN168 and EN 172 Farba: čierno-červená

4932471882



sparco



Pracovné topánky SPARCO

SPARCO Pracovné topánky CHALLENGE, veľkosť: od 40-47, kategória zabezpečenia: SIP, SRC, materiál: koža / semiš, farba: čierna, očko topánky: kompozit, vodotesné prevedenie: Nie

07519 NRRR

sparco



Pracovné topánky SPARCO

Pracovné topánky | Kategória zabezpečenia: ESD , -SIPS | Materiál: Technical material/fibre | Očko topánky: Sklenené vlákno | Veľkosť: 40-46 | Izolovaná batožina: Nie | Farba: Biely / Červená / Tmavo modrá | Model: IMPULSE | Vodotesné prevedenie: Nie

07545 RBBM

sparco



Pracovné topánky SPARCO

Pracovné topánky | Kategória zabezpečenia: SIP , -SRC | Materiál: mikrovlnáko / -sieťka | Očko topánky: Kompozit | Veľkosť: 40 | Izolovaná batožina: Nie | Farba: Čierna / -šedá | Model: GYMKHANA | Vodotesné prevedenie: Nie

07527 NRGR

INTER CARS



Kožené pracovné topánky

Pracovné topánky | Kategória zabezpečenia: S2 , -SRC | Materiál: koža | Očko topánky: Kompozit | Veľkosť: 36-45 | Izolovaná batožina: Nie | Farba: Čierna | Vodotesné prevedenie: Áno

TRZEVIK 1101 S2 DWT R

INTER CARS



Kožené pracovné topánky

Pracovné topánky | Kategória zabezpečenia: S3 , -SRC | Materiál: koža | Očko topánky: Kompozit | Veľkosť: 37-47 | Izolovaná batožina: Nie | Farba: Čierna | Vodotesné prevedenie: Áno

TRZEVIKI S3 STEPAN R

INTER CARS



Kožené pracovné topánky

Pracovné topánky | Kategória zabezpečenia: S3 , -SRC | Materiál: koža | Očko topánky: Kompozit | Veľkosť: 36-45 | Izolovaná batožina: Nie | Farba: Čierna | Vodotesné prevedenie: Áno

PRIME S3 R

Beta



Kožené pracovné topánky BETA

Pracovné topánky | Kategória zabezpečenia: SIP , -SRC | Materiál: koža | Očko topánky: Oceľ | Veľkosť: 39-47 | Izolovaná batožina: Nie | Farba: Čierna | Model: BASIC | Vodotesné prevedenie: Nie

BE7241B

Beta



Kožené pracovné topánky BETA

Pracovné topánky | Kategória zabezpečenia: SRC , -SIP | Materiál: koža | Očko topánky: Oceľ | Veľkosť: 39 | Izolovaná batožina: Nie | Farba: Čierna | Model: BASIC | Vodotesné prevedenie: Nie

BE7243BK

Beta



Kožené pracovné topánky BETA

Pracovné topánky | Kategória zabezpečenia: SIP , -SRC | Materiál: koža | Očko topánky: Oceľ | Veľkosť: 44 | Izolovaná batožina: Áno | Farba: Čierna | Model: BASIC | Vodotesné prevedenie: Nie

BE7243PL



MOTIP



Čistič brzd, 12ks x 500ml

so silne rozpúšťacími vlastnosťami, vhodný na povrchy brzdových systémov, spojok a kovových častí, antikoročný, nezanecháva žiadne zvyšky, nevodivý, 12 x 500ml



090563 K12PCS

MOTIP



Čistič brzd, 12ks x 750ml

so silne rozpúšťacími vlastnosťami, vhodný na povrchy brzdových systémov, spojok a kovových častí, antikoročný, nezanecháva žiadne zvyšky, nevodivý, 12 x 750ml



090514 K12PCS



Rýchločistič PRO, 12ks x 500ml

univerzálny čistič k rýchlemu čisteniu a odmasteniu malých súčastí v oblasti motorových vozidiel a strojného priemyslu, pre brzdy, spojky, prevodovky a pre montážne a opravárenské práce, 12 x 500ml



LIM20849 K12PCS

CRC



Čistič brzd, 12ks x 500ml

odstraňuje brzdovú kvapalinu, tuk, olej a ďalšie znečisťujúce látky zo súčastí brzd a spojok, odmasťuje okamžite, nezanecháva zbytkov, 12 x 500ml



CRC BRAKE 20 K12PCS

CRC



Čistič brzd PRO, 12 ks x 500ml

využíva rozprašovaciu trysku PowerJet®, ktorá rozprašuje silou a odstraňuje nečistoty z vášho brzdového systému, s malým úsilím odstráni olej, masť, špinu a iné nečistoty, 12 x 500ml



CRC BRAKLEEN PRO K12PCS

MOTIP



Čistič brzd, 5l kanister

so silne rozpúšťacími vlastnosťami, vhodný na povrchy brzdových systémov, spojok a kovových častí, antikoročný, nezanecháva žiadne zvyšky, nevodivý, 12 x 750ml



V05563

MOTIP



Čistič brzd, 25l kanister

so silne rozpúšťacími vlastnosťami, vhodný na povrchy brzdových systémov, spojok a kovových častí, antikoročný, nezanecháva žiadne zvyšky, nevodivý, 12 x 750ml



V25563

MOTIP



Čistič brzd, 60l sud

so silne rozpúšťacími vlastnosťami, vhodný na povrchy brzdových systémov, spojok a kovových častí, antikoročný, nezanecháva žiadne zvyšky, nevodivý, 12 x 750ml



V60563

MOTIP



Čistič kontaktov, 500ml

Prípravok na čistenie elektrických kontaktov 500 ml, na čistenie a konzerváciu, použitie: čistenie kontaktov



090505

MOTIP



Čistič DPF filtrov, 500ml

Špeciálny prostriedok určený na čistenie filtra pevných častíc (DPF) pri naftových motoroch.



090515

MOTIP



Čistič EGR a turba, 500ml

Čistiaci prostriedok slúži k uvoľneniu nánosu vo ventile EGR, systému nasávania vzduchu, rozvádzacom ventile a vstupnom ventile.



090516

MOTIP



Čistič karburátorov, 500ml

odstránenie lepidiel a tmelov a stvrdnutých tmeliacích materiálov z častí strojov a áut.



090403



Univerzálne mazivo s tryskou

Multifunkčný sprej s tryskou Smart Straw povoľuje zaseknuté mechanizmy, vytesňuje vlhkosť, uvoľňuje zhrdzavené časti, čistí a chráni, zastavuje vrzganie, všestranné využitie ocenia nielen profesionáli, ale aj bežní užívatelia napríklad pri športe, v domácnosti alebo na záhrade, 450ml

 **WD 40 01-450**



Multifunkčný sprej

určený na lubrikáciu a ochranu plastových kovových častí, dobrá penetračná schopnosť, odpudzuje vlhkosť, čistiaci účinok, ochrana proti korózii, 500ml

 **090206**



Vysokovýkonné mazivo

vazelína s vysokou prínavosťou na pohyblivé časti, pánty, vodidlá, obmedzovač na dvere, vytvára ochranný povrch, ktorý dlho vydrží, silne príhnavý, 500ml

 **CRC MULTILUBE PRO 500ML**



Keramická pasta s aplikátorom

Keramické mazivo 200ml pasta, Odolná vysokým teplotám, znižuje trenie, použitie: brzdový systém, kovové časti, výfukový systém. V ponuke aj Hliníková pasta (090312) a Medená pasta (090313)

 **090311**



Medené mazivo

sprej s vysokým obsahom medi na mazanie skrutkových spojov, ktoré sú vystavené veľmi vysokým teplotám, vysoká tepelná stálosť, zabraňuje opotrebovaniu a zadretiu, odolný voči chemickým prostriedkom a poveternostným vplyvom, ochrana proti korózii, 500ml

 **090301**



PTFE olej v spreji

Univerzálne mazivo s teflónom, PTFE teflónový olej, 500ml sprej, veľká príhnavosť, použitie: kovové časti, kľby dverí, vedenie, zavesenie...

 **090203**



Silikónový sprej, 500ml

na premazanie a ochranu plastových alebo gumových častí, zabraňuje vrzganiu a škripaniu, zamrznutiu a zlepeniu, odpudzuje vodu, vynikajúca mechanická a tepelná stálosť, optimálne premazanie dosiahnete po zaschnutí, 500ml

 **090107**



PTFE biela vazelína

mazací sprej pre mazanie kovových alebo plastových mechanických častí, zabraňuje opotrebovaniu a zadretiu, vynikajúca mechanická a tepelná stálosť, odpudzuje vodu, 500ml

 **090204**



Penetračný olej s MoS2

účinná pomôcka pri uvoľňovaní hrdzavých dielov, dobrá penetračná schopnosť, obsahuje grafit a MoS2, odpudzuje vlhkosť, ochrana proti korózii, 500ml

 **090303**



Keramická pasta

univerzálna vysokoteplotná biela pasta má oddelovací účinok až do teploty 1400°C, pre hliníkové a nerezové komponenty, 250ml

 **CRC CERAMIC PASTE PRO 250**



Mazivo na báze medi

sprej odolný voči vysokým teplotám (do 1100°C), redukuje trenie, použitie pre kovové časti, 250ml

 **CRC COPPER PASTE PRO 250**



Montážna pasta pre výfuky

Montážna pasta pre výfukové systémy, 150g

 **CRC EXHAUST PASTE 150G**

NOTHING YOU CAN'T FIX

AUTO ADITÍVA

UDRŽUJÚ VAŠE AUTO V TOP STAVE

- OLEJOVÉ ADITÍVA
- ADITÍVA DO CHLADIČA
- DIESELOVÉ ADITÍVA
- BENZÍNOVÉ ADITÍVA

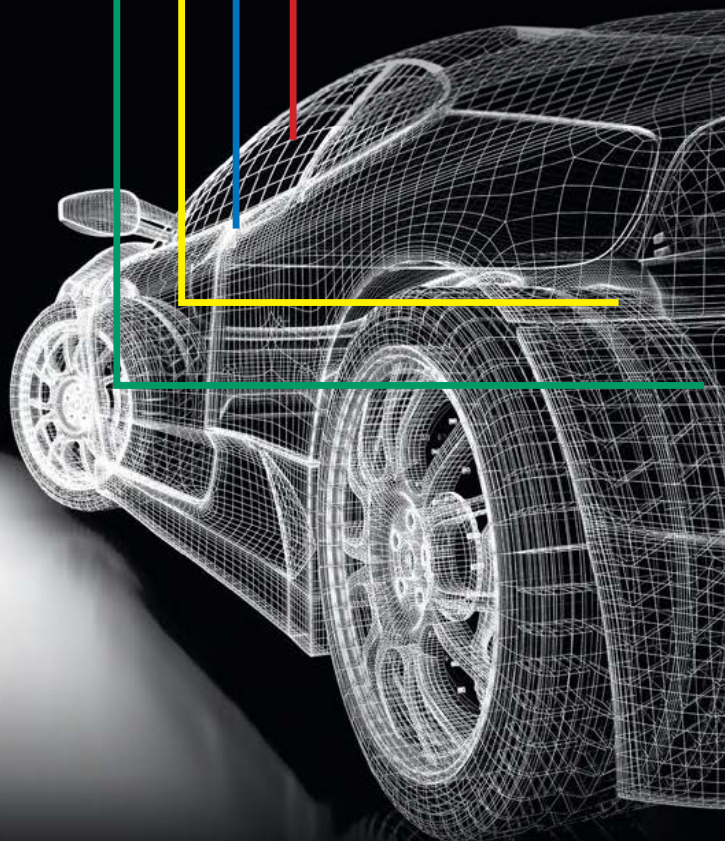

- /// ucelený rad vysoko kvalitných aditív
- /// TÜV certifikované



MOTOROVÉ OLEJE ADITIVA AUTOKOZMETIKA

RYCHLOČISTIČ PRO

INDEX IC: LIM20849 K12 PCS (12X500ML)
LIM3333 SET (60L SUD)

Čistiaci prostriedok robí vaše montážne práce čistejšími, ľahšími a bezpečnejšími. Odstraňuje olej, tuky a nečistoty veľmi rýchlo a bez úbytkov. Ošetrované diely sú absolútne bez úbytkov nečistôt a úplne odmastené. Šetrí čas a výdavky a zabezpečuje veľmi dobrú opravu. Rozpúšťa úbytky tukov a pryskyříc. Má veľmi dobrú schopnosť prenikať do tesných miest, zaručuje kontrolované a bez úbytkové odparenie. Po odparení rozpúšťadla zostáva čistý a odmastený povrch.



ČISTIČ SYSTÉMU MOTORU - DIESEL

INDEX IC: LIM21623

Čistič odstraňuje škodlivé usadeniny s veľmi presne vyrobených súčiastok, ako sú napr. vstrekovacie trysky, a vysokotlakové čerpadlá, zaisťuje tak ich optimálnu funkciu. Zároveň aj chráni drahé súčiastky vstrekovacích systémov pomocou obsiahnutých korozných inhibitorov a zlepšením mazacích vlastností nafty. Čistič zaručuje zachovávanie prvopočiatočného výkonu motora a nízke hodnoty splovin v výfukových plynoch.



ČISTIČ SYSTÉMU MOTORU - BENZÍN

INDEX IC: LIM21624

Čistič kombinuje najnovšiu technológiu aditív s vysokým obsahom čistiacich a antikorozných účinných prísad. Odstraňuje tiež najzávažnejšie usadeniny, aké sa vyskytujú v systémoch priameho vstrekovania. Znižuje riziko poškodenia motora a chráni celý palivový systém pred vznikom hrdze. Čistič zaisťuje vrátenie pôvodného výkonu motora a nízkych hodnôt škodlivých emisií, čo môže znížiť spotrebu pohonných hmôt.



PASTA PROTI PÍSKÁNIU BRZD

INDEX IC: LIM3074

Špeciálny syntetický dielenský prostriedok pre ošetrovanie brzdových systémov vozidiel. Zostáva prílehavý, odoláva cestnej soli a striekajúcej vode. Odstraňuje škripané zvuky, ktoré vznikajú medzi brzdovými piestami prípadne dosedacími plochami a brzdovými dosťkami. Zaisťuje spoľahlivú funkciu celého brzdového systému vozidla a taktiež zabraňuje priradeniu ráfikov alebo ich zadreniu na nábojoch kolies. Teplotný rozsah pre použitie: od -40 °C do +1200 °C.



KERAMICKÁ PASTA

INDEX IC: LIM3418

Prostriedok je čiastočne syntetická biela vysokoteplotná keramická pasta. Zabráňuje zadieraniu, vzniku tzv. studených zvarov, prihrádzavaniu a trhanému klznému pohybu súčiastok. Neobsahuje žiadne kovy. Poskytuje veľmi dobrú ochranu proti opotrebeniu a korózii. Teplotný rozsah pre použitie: od -40 °C do +1400 °C. Je univerzálne použiteľná. Je odolná proti teplej a studenej vode a taktiež proti pôsobeniu kyselín a liehov. Vhodná aj pre neželezné kovy.



KERAMICKÝ ROZPÚŠŤAČ HRDZE S PODCHLADENÍM

INDEX IC: LIM1641

Rozpúšťač hrdze bleskovo uvoľňuje zadreté a zablokované skrutky a matice. Nastriekaním súčasti dôjde k teplotnému šoku - ochladeniu, ktoré odtrhne hrdzu od povrchu, a umožní tým preniknutie účinnej zmesi do najužších škár tesných spojov. Obsiahnuté mikrokeramické komponenty zaisťujú zníženie trenia a zlepšenie mazacieho účinku pri povolovaní skrutiek a matíc. Okrem toho keramický rozpúšťač hrdze s podchladením zabraňuje vzniku korózie a je neutrálny voči plastom, lakom a kovom.



UVOLŇOVAČ HRDZE S MO₂ XXL

INDEX IC: LIM1613

Výborný klzný prostriedok pre všetky pohyblivé súčiastky. Peniká aj do tesne lícovaných spojov. Rozrušuje hrdzu a rozpúšťa ju. Prostriedok s MoS₂ odstraňuje škripané zvuky a udržuje pohybujúce sa časti trvalo ľahko pohyblivé. Zabráňuje korózii a oxidácii. Rýchlo vniká do najtesnejších miest, je neutrálna voči plastickým hmotám, lakom a kovom. Vytlačí vodu a vďaka tuhému mazivu MoS₂ zaisťuje nízky koeficient trenia



UVOLŇOVAČ HRDZE XXL

INDEX IC: LIM1611

Extra rýchlo pôsobí uvoľňovač hrdze. Prípravok sa najlepšie hodí k uvoľňovaniu zhrdzavených a ťažko sa otáčajúcich šraubov v najkratšom čase. Rýchlo vniká do najtesnejších miest. Dostáva sa pod hrdzu a rozpúšťa ju.



MEDENÁ PASTA

INDEX IC: LIM3080

Separálny a mazací prostriedok s obsahom jemných medených častíc pre teplotne veľmi zaťažované strojné súčasti. Umožňuje bezproblémovú demontáž súčasti aj po dlhom prevádzkovom zaťažení. Medená pasta je výborne použiteľná pre skrutkové spoje a deliace plochy, ktoré sú vystavené vysokým teplotám, vysokým tlakom a korozívnym vplyvom. Teplotné rozpätie na použitie: -35 °C až +1.100 °C.



PRÍSADA DO ADBLUE

INDEX IC: LIM21838

Bezpečná kombinácia aditív na prevenciu porúch v systéme SCR dieselových motorov. Znižuje tvorbu usadenín v nádrži AdBlue® a systému vstrekovania AdBlue®. Zaisťuje najjemnejšie rozprašenie roztoku močoviny znížením povrchového napätia. Optimalizuje návrat AdBlue® do systému a tým minimalizuje riziko kryštalizácie AdBlue®.



KERAMICKÁ PRÍSADA DO OLEJA

INDEX IC: LIM21681

Suspenzia mikrokeramického tuhého mazadla na báze hexagonálnych nitrídeov bóru (BN) vo vybraných minerálnych olejoch. Vlákniťa, grafitu podobná štruktúra znižuje trenie a opotrebenie a predchádza priamemu kontaktu kovu na kov. Veľkosť častíc < 0,5 µm garantuje vysokú filtrovateľnosť a chráni proti ukladaniu pevných zvyškov mazadla. Prísada je miešateľná so všetkými bežne dostupnými motorovými a prevodovými olejmi do motorových vozidiel.



PREPLACH MOTORU

INDEX IC: LIM2640

Účinná kombinácia špeciálnych látok pre čistenie olejového okruhu motora od povlakov, usadenín a nerozpustných olejových zvyškov všetkých druhov pred výmenou oleja.





TEROSON



Lepidlo na čelné sklá

Lepidlo na čelné sklá s bezpečným odjazdom za 60 min (SDAT), kartuša 310ml. V ponuke aj TER BOND120 310ML alebo TER BOND480 310ML.

TER BOND60 310ML

TEROSON



Sada pre lepenie čelných skiel

Kompletná súprava obsahujúca všetko potrebné na nalepenie skla: 1x 310 ml kartuša TEROSON BOND120, 1x 10 ml fľaša All in one primer, 1x čistiaca handrička, 1x tryska DGX (červená), 1x vlneny aplikator, 1 pár dištančných vložiek a návod na obsluhu. V ponuke aj TER BOND60 SET a TER BOND480 SET. d

TER BOND120 SET

TEROSON



Primer/aktivátor na čelné sklá

TEROSON BOND ALL-IN-ONE PRIMER Primer a aktivátor na čelné sklá všetko v jednom, fľaša 10ml. V ponuke aj 25ml balenie (TER BOND AIO PRIMER 25ML).

TER BOND AIO PRIMER 10ML

TEROSON



Drôt na vyrezávanie skiel

Drôt na vyrezávanie skla, dĺžka 22,5 m, pozlátený

TER ZEPK02 81039

MOTIP



Zinkový sprej

Farba zinku na opravu menších poškodených povrchov z ocele galvanizované ponorením.

090105

MOTIP



Rýchly štart

pri problémoch so štartovaním spalovacích motorov, rýchly účinok, na báze éteru, 500l

090405

MOTIP



Lep univerzálny

Lepidlo na stále aj dočasné prilepenie. Vhodné na lepenie papiera, lepenky, dreva, textilu a rôznych druhov plastov. Povrch musí byť čistý, suchý a bez mastnoty.

090304

MOTIP



Ochrana proti kamienkom

Ideálna ochrana proti kamienkom a korózii spodnej časti auta a viditeľných dielov vozidla. Vytvára odolnú, elasticú ochrannú vrstvu proti kamienkom. Vhodný tiež ako protibrázdny prostriedok pre podbehy a dno podvozku.

M000001

MOTIP



Ochrana proti kunám

Bezfarebný sprej slúžiaci k ochrane káblov a drôtov pred kunami. Vzhľadom k jedinečnému lepkavému ochrannému filmu sa kuny vyhnu ošetrovaným povrchom. Dlhotrvalá ochrana. Odolný voči vplyvom počasia a slabým kyselinám a zásadám. Bez zápachu.

090103

MOTIP



Bitúmenová ochrana karosérie

Húževnato-pružné a trvalé uzatvorenie/zakonzervovanie. Spodok vozidla je chránený voči mechanickému a chemickému zataženiu ako sú nárazy kamienkov, posypová soľ, voda, hrdza a poveternostné vplyvy. Čierna farba, 1000 ml. V ponuke máme aj 500 ml balenie (index: M000007).

M000033

MOTIP



Sprej na opravu pneumatík

na báze gummy k realizácii veľmi rýchlych a efektívnych opráv bezdušových pneumatík pre núdzový dojazd, odstráňte príčinu defektu, 500ml

000712

MOTIP



Zmrazovač

účinný prostriedok na uvoľňovanie hrdzavých alebo zadretých spojov, riadená vstrekovacia tryska, krátko znižuje teplotu na -50°C, 500ml

090306



MOTIP

NOVINKA!



Ochrana oleja Oil Booster

prísada pre blok motora, "zvýši" hladinu oleja, zvyšuje tlak a kompresiu oleja, znižuje hluk piestu a zdvihátka ventilu, zastavuje dymiaci výfuk, zlepšuje účinok studeného štartu, 443ml

090610

MOTIP

NOVINKA!



Preplach motorov

na použitie vo všetkých vznetrových a nebenzinových motoroch s turbodúchadlom aj bez neho, rozpúšťa nečistoty a živčové usadeniny v olejovom systéme, 300ml

090611

MOTIP

NOVINKA!



Čistič hydraulických ventilov

obsahuje vysokovýkonnú skupinu účinných prísad na zlepšenie vysokotlakových vlastností a ochranu proti opotrebovaniu, 300ml

090612

MOTIP

NOVINKA!



Utesnenie olejového systému

zabraňuje úniku oleja z olejového systému motora, udržuje tesnenie motora mäkké a pružné, 300ml

090613

MOTIP

NOVINKA!



Čistič paliv. sústavy benzínu

odstraňuje znečistenie, vlhkosť a kondenzovanú vodu v palivovom systéme, poskytuje ochranu v hornej časti valca, rozpúšťa gumu a lak v karburátore a vstrekovacom systéme, 300ml

090630

MOTIP

NOVINKA!



Čistič vstrekovania benzínu

čistenie dýz vstrekovačov a vstupnej zóny bez demontáže, odstraňuje nečistoty v celom systéme vstrekovania benzínu počas prevádzky, 300ml

090631

MOTIP

NOVINKA!



Čistič paliv. sústavy DIESEL

špeciálne vyvinutý pre vysokotlakové dieslové motory s priamym vstrekovaním s technológiou common-rail alebo vstrekovacie trysky, 300ml

090640

MOTIP

NOVINKA!



Čistič vstrekovania DIESEL

odstraňuje usadeniny karbónu a sadzí, zaisťuje trvalé mazanie vstrekovacieho čerpadla, najmä u motorovej nafty s nízkym obsahom síry, 300ml

090641

MOTIP

NOVINKA!



Čistič DPF

znižuje emisie sadzí a výfukových plynov pre lepší výkon naftového motora, použitie vo všetkých dieselových agregátoch, 300ml

090642

LIQUI MOLY



Čistič systému motora

odstraňuje najzávažnejšie usadeniny, aké sa vyskytujú v systémoch priameho vstrekovania, znižuje riziko poškodenia motora a chráni celý palivový systém pred vznikom hrdze, zaisťuje vrátenie pôvodného výkonu motora a nízkych hodnôt škodlivých emisií, 300ml

LIM21624

LIQUI MOLY



Čistič naftového systému

znižuje obsah škodlivých látok vo výfukových plynov, optimalizuje jeho zloženie a znižuje tvorbu dymu, čistí vstrekovacie trysky a vlastný systém od rušivých usadenín, zabraňuje zapečeniu a zalepeniu ihliel trysiek, optimalizuje spalovací proces, motor tak získá späť pôvodný výkon, 500ml

LIM21625

LIQUI MOLY



Preplach motorov

účinná kombinácia špeciálnych látok pre čistenie olejového okruhu motora od povlakov, usadenín a nerozpustných olejových zvyškov všetkých druhov pred výmenou oleja, čistí oblasť piestových krúžkov, zlepšuje ich funkciu, znižuje opotrebovanie valcov a zaručuje plný výkon motora, 500ml

LIM2427



TEROSON



Čistič skiel a zrkadiel

čistič skiel, ktorý je vhodný pre všetky povrchy vozidla, najmä na sklo a plexisklo, odstraňuje prach, špinu a všetky nečistoty a odparuje sa do lesku bez šmúh, 1l



TER BOND GLASS 1L

MOTIP



Čistič skiel a zrkadiel

čistiaci sprej na sklá a zrkadlá, mierne zásaditý, 500ml



000706

MOTIP



Tekuté stierače

sprej odpudzujúci vodu na čelné sklá, zrkadlá a slnečné clony, znižuje príľnavosť nečistôt, jednoducho a rýchlo aplikovateľný, 500ml



000734

MOTIP



Lesk na pneumatiky, 600 ml

Prípravok na pneumatiky, 0,6l, Tyre Shine



000711

MOTIP



Čistič diskov kolies, 750 ml

Účinný čistiaci prostriedok diskov a puklíc kolies. Ide o veľmi účinnú penu s vynikajúcimi čistiacimi vlastnosťami a výbornou zvislou stabilitou.



000713

LIQUI MOLY



Špeciálny čistič diskov

s praktickým indikátorom znečistenia, intenzívne a šetrne čistí hliníkové a plechové disky, odstraňuje brúsny prach z brzd a ďalšie nečistoty, zabráňuje vzniku nových húževnatých usadení, dodáva lesk a zaručuje dlhú životnosť, biologicky dobre odbúrateľný, neobsahuje kyseliny, 1l



LIM1597

MOTIP



Kokpit sprej - čistiaca pena

na báze vody, nezanecháva žiadne šmuhy, dokonca ani na čelnom skle, má vynikajúce čistiace vlastnosti, chráni a skrášluje palubnú dosku a ostatné plastové časti vozidla, jemná citrónová vôňa, ošetrený povrch je antistatický, 600ml



000702

MOTIP



Kokpit sprej - vanilka, 600 ml

polomatný sprej chráni a skrášluje palubnú dosku a ostatné plastové diely v aute, zanecháva jemnú vôňu, odpudzuje nečistoty, neobsahuje silikón a je antistatický, riadený prúd spreja a 360° trysku, 600ml. V ponuke aj iné vône 000781D (pomaranč) a 000784D (jablko).



000782D

MOTIP



Farba na kožu - čierna

vysoko kvalitný elastický vinylový sprej, ktorý dodáva lesk opotrebovaným povrchom ako je syntetická koža, oblečenie a ďalšie vinylové, kožené a synt. materiály vo vašom vozidle, základom pojiva je nitro-kombi živica, 200ml. V ponuke aj iné farby: 004231 (běžovošedá), 004232 (šedá), 004234 (běžová).



004230

MOTIP



Čistič klimatizácie, 150 ml

Osviežovač klimatizácie 150ml. Veľmi účinný sprej na osvieženie a vyčistenie klimatizácie a systému cirkulácie vzduchu v aute. V ponuke aj iné vône 000720 (pomaranč), 000721 (levanduľa), 000723 (jablko).



000722

MOTIP



Rozmrazovač skiel, 600 ml

MoTip De-Icer je rýchlo pôsobiaci rozmrazovač, ktorý je vyrobený tak, aby účinne odmrázal okná a pomáhal zabrániť zamrznutiu až na -20°C



000797

PROFITOOL



Bavlnené utierky, 10 kg

Mix handričiek, rôzne farby.



0XC020



PROFITOOL



Pasta na umývanie rúk - hustá

Objem 5l, čistí tuky mazlivá oleje, prach, hrdzu, laky farby, lepidlá. Chrání pokožku, príjemne vonia. V ponuke aj iné balenia: 1305-01-0001E (0,5L), 1305-01-0003E (10L), 1305-01-0001EX6 (6x0,5L)

 **1305-01-0002E**

PROFIRS



Pasta na ruky PREMIUM, 5L

Pasta najnovšej generácie s mikrogranulami. Vôňa broskyne. V ponuke aj väčšie balenie ORS906 (0,5L), ORS908 (10L).

 **ORS907**

LIQUI MOLY



Pasta na čistenie rúk, 3kg

mycia pasta pre dôkladné a šetrné umytie rúk, odstraňuje aj pevne držiace zašpinenia ako farby, olej a prach z brzdových doštičiek, šetrí pokožku rúk a je úsporná v spotrebe, dermatologicky testovaná, 3l. V ponuke aj menšie balenie LIM3334 (0,65 kg)

 **LIM3365**

PROFITOOL



Pasta na ruky polokvapalná, 4L

1305-01-0005E je vhodná aj do dávkovača 1305-01-0008E, v ponuke aj iné balenia: 1305-01-0004E (0,5L), 1305-01-0006E (10L), 1305-01-0004EX8 (8x0,5L)

 **1305-01-0005E**

PROFITOOL



Držiak na umývaciú pastu

Vhodné pre polotekutú pastu 1305-01-0005E (pasta nie je v balení, obsahuje iba držiak)

 **1305-01-0007E**

PROFITOOL



Dávkovač na umývaciú pastu

Vhodné pre polotekutú pastu 1305-01-0005E (pasta nie je v balení, obsahuje iba dávkovač)

 **1305-01-0008E**

LOCTITE



Vlhčené utierky na ruky

Navlhčené netkané utierky ideálne na čistenie rúk, častí a povrchov so zmesou organických látok. Po aplikácii zanecháva sviežu pomarančovú vôňu.

 **LOC SF 7852**

TEROSON



Pasta na čistenie rúk, 8,5 kg

Pasta na čistenie rúk je vysoko účinná pasta na čistenie rúk na rýchle a dôkladné čistenie silne znečistených rúk. Odstraňuje nečistoty, olej a tuky bez agresívnych rozpúšťadiel. V ponuke aj menšie balenie (TER VR 320 2KG)

 **TER VR 320 8,5KG EAST**



Papierové roľky 2ks

Papierová roľka, 2ks, 4,44 kg, biele, 2-vrstvová, dĺžka 250m, šírka:25cm

 **5200050**

PROFITOOL



Stojan na utierky

Stojany a rukoväte na pripavenie čistiacich utierok recyklovaný papier, papierový, papierový PROFITOOL (EN) Cleaner stand, 1 kus/ kusy, šírka:30cm

 **OXPTCZ0001**



Ochranná fólia na volant

Ochranná fólia na radiacu páku a volant, 150 m.

 **QS169***



Ochranná fólia na sedadlá

Ochranné kryty pre sedadlá automobilu biele 100ks.jednorázové

 **QS172*-B**



EVERT



Vyzúvačka pneumatík BP588S

Vyzúvačka EVERT - Model: BP588S | Typ: LKW/TRUCK/AGRO | Typ: poloautomatický | Počet stupňov: 1 | Min. priemer ráfiku: 14" | Max. priemer ráfiku: 26" | Max. priemer kolesa: 1600 mm | Max. šírka kolesa: 1000 mm | Servis pneumatík Run-flat: Nie | Napätie: 400 V | Hmotnosť: 585 kg | Pracovný tlak: 130 bar-150 bar | Výkon motora: 1,5 kW | Hlučnosť: 75dB



EVERTBP588S

EVERT



Vyzúvačka pneumatík BP590

Typ: LKW/BUS/AGRO | Typ: Automatický | Počet stupňov: 2 | Min. priemer ráfiku: 14.0" | Priemer otvoru ráfiku: 14"- 56" | Max. priemer ráfiku: 56" | Max. priemer kolesa: 2200 mm | Maximálna šírka kolesa: 1100 mm | Servis pneumatík Run-flat: Nie | Napätie: 400 V | Hmotnosť: 987,0 kg | Pracovný tlak: 130-150 bar | Výkon motora: 1,5 kW | Hlučnosť: 75 dB



EVERTBP590

EVERT



Vyvažovačka kolies CB460

Typ: LKW/Bus/Van | Typ: Manuálny | Displej: LED | Veľkosť ráfika: 10.0" - 24.0" | Maximálny priemer kolesa: 1200.0 mm | Šírka: 1.5"- 20.0" | Štandardná výbava: 3 režimy ALU,D | Napätie: 400 V | Presnosť merania: 1.0 g | Otáčky: 100.0 ot./min.-200.0 ot./min. | Maximálna váha kolesa: 135.0 kg | Výkon motora: 0.5 kW



EVERTCB460

EVERT



Vyvažovačka kolies BP46

Typ: LKW/Bus/Van Typ: poloautomatický | Aut. meranie priemeru a vzdialenosti kolies: Áno | Displej: LED | Veľkosť ráfika: 8.0"- 28.0" | Max. priemer kolesa: 1250.0 mm | Šírka: 20.0"- 2.0" | Napätie: 230 V | Čas jedného merania: 9.0 sek. - 20.0 sek. | Otáčky: 80.0 - 120.0 ot./min. | max. váha kolesa: 200.0 kg | Výkon motora: 370.0 kW



EVERTBP46

EVERT



Kompresor skrutkový EVERT séria HD

· Výkon 7,5 kW, · 400V, · tlak 13 bar, · účinnosť: 780l/min., · nádrž: 500L, · 340 kg



EVERTHD7,5/13-500

EVERT

NOVINKA!



Bezprejazdový 2-stĺpový zdvihák E-28, 8000 kg

Technické dáta: · Nosnosť: 8000 kg · Výška zdvíhu: 1900 mm · Výška zdvíhu: 3927 mm · Čas zdvíhania: cca 75 sekúnd · Výkon motora: 2 x 2,2 kW · Napájanie: 400 V / 50 Hz · Hmotnosť zdviháku: 1500 kg



EVERTE28

EVERT

NOVINKA!



Mobilný stĺpový zdvihák pre LKW

Mobilný stĺpový zdvihák EVERT, · 4 ks pojazdných stĺpov, · celková nosnosť: 32000 kg, · nosnosť na 1 stĺp: 8000 kg, · možnosť doplnenia ďalších stĺpov - index IC: EVERTHDM84X2



EVERTHDM84X4

OTTO HS



Kanálový zdvihák

Individuálna objednávka, výroba na mieru - dodanie 8-10 týždňov. Pre preverenie aktuálnej doby dodania kontaktujte svojho OTZ. · Index IC: PK/WW-10 - nosnosť 10 ton · Index IC: PK/WW-12 - nosnosť 12 ton · Index IC: PK/WW-15 - nosnosť 15 ton



PK/WW-10

TEXA

Plnička klimatizácie KONFORT 760 BUS, R134a

· Chladivo: R-134a, · Interný zásobník chladiva: 30 kg, · Databáza vozidiel: osobné, nákladné, agro, · Obsluha hybridných vozidiel: ÁNO; · Výkon vakuovej pumpy: 146 l/min; · Dĺžka hadíc: 3 m; · Automatické ventily: ÁNO; · Elektronická váha na olej: ÁNO; · Aretácia váhy pri transporte: ÁNO; · Tlačiareň: ÁNO;

TEX Z16620
BOSCH

Plnička klimatizácie ACS 810, R134a

· Chladivo: R-134a; · Interný zásobník chladiva: 35 kg; · Databáza vozidiel: osobné, úžitkové a nákladné; · Výkon vakuovej pumpy: 283 l; · Dĺžka hadíc: 5 m · Automatické ventily: NIE; · Elektronická váha na olej: ÁNO; · Aretácia váhy pri transporte: NIE; · Tlačiareň: ÁNO;

S P00 000 003
TOPTUL®

Vozík na náradie s vybavením pre TRUCK, 448 ks

8 zásuviek s centrálnym zámkom a zaistením proti otvoreniu viac ako jednej zásuvky, - kvalitná séria pre profesionálov PRO LINE, - guľčkové ložiská zásuviek, - nosnosť 45kg/zásuvku, celkovo vozík 6480kg, - 2 pevné, 2 otočné kolieska s brzdou, - bočná priehradka na chemiu, - náradie v penových modulárnych výlisoch,

GE-44803
Hans Tools

Vozík na náradie s vybavením pre TRUCK, 520 ks

Vozík na náradie s vybavením pre TRUCK, počet kusov náradia 520 kusov, počet zásuviek 8, vložka typ: Pena, farba červená/zelená, na použitie: Agro; Nákladné vozidlá pre nákladné autoservisy TRUC

9918HQ-GTT520
SONIC

Vozík na náradie s vybavením pre TRUCK, 540 ks

Vozík na náradie s vybavením, počet náradia 540 ks, počet vybavených zásuviek 10 (počet všetkých zásuviek 13 ks), počet zámkov: 2 ks; typ vložky: penový (SFS), séria NEXT/S13, farba grafit, použitie: AGRO; TRUCK. Obsahuje sady: 216303; 307302; 309510; 403201; 403301; 601808; 602209; 602716; 603002; 604702.

754080
Chicago Pneumatic

Momentový kľúč 1" pre overenie

Krútiaci moment: 200-1000 Nm; Váha: 6,8 kg; Dĺžka 1255 mm; ISO 6789: 2003; Dlhotrjavá presnosť 25 000 cyklov. V ponuke aj varianta s 3/4" a krútiaci momentom 150-750 Nm pod indexom 8941089200. Overenie momentového kľúča aj s certifikátom platným 1 rok je možné objednať pod samostatným indexom: OV MK 1000NM.

8941089250
Milwaukee

Rázový ťahovák, 18V, 1", 2576 Nm

Kľúč úderový M18 ONEFHIFID-121C, hrot 4-hran 1", krútiaci moment: 1180 / 1254 / 1966 / 2576Nm, 18V 1 x 12Ah, balenie: kufříky, batéria v balení, nabíjačka v balení

4933471756
Chicago Pneumatic

Rázový ťahovák 1", 2900 Nm

Rázový ťahovák 1" CP7782-6, max. povoločací moment 2900 Nm, otáčky 5160 ot/min, spotreba 19,2 l/s, hmotnosť 10,1 kg

8941077826



Bodový zdvíhák 30/15 ton

Bodový zdvíhák CP85030 - 30/15 ton,
- výška práe 150-409 mm, - váha 38kg,
- rukovät 1,3 m s tromi polohami pre
ľahké ovládanie, - 2 nadstavce pre vyšší
zdvih - 45 a 75 mm. (model CP85050
s nosnosťou 50/25/15 ton nájdete
pod indexom 8941085050)



8941085030



Bodový zdvíhák 50 ton

· Min. výška zdvihu: 280.0 mm;
· Max. výška zdvihu: 450.0 mm;
· Váha: 26 kg;
· Index IC: OXPTPH0016BP
= verzia s nosnosťou 32ton



OXPTPH0063BP



Mobilný zdvíhák, 20/40/60 ton

Prenosný pneumaticko - hydraulický zdvíhák, nosnosť:
20000/40000/60000kg, minimálna výška zdvihu 150 mm,
maximálna výška zdvihu: 445 mm, pojazdný

OXPTPH0045



Pneumatický bodový zdvíhák „snehuliak“, 8000 kg

Pneumatický bodový zdvíhák „snehuliak“, · nosnosť: 8000kg,
· minimálna výška zdvihu 140 mm, · maximálna výška zdvihu:
380 mm, · pojazdný, · farba: antracit. (erzia s nosnosťou 4,5t
pod indexom: EVERT PM4)

EVERT PM8



NOVINKA!



Laserová geometria pre LKW a BUS

Obsahuje: · 2ks Laserová meracia hlavica, · 1 ks škála pre meranie zbiehavosti, · 2ks závesné škály na zadnú nápravu, · 2 ks škála pre meranie rajdu, · 2 ks otočná nájazdová doska, · 1 ks Elektronický inklinometer pre meranie odklonu, príklonu a základu, · 1 ks pojazdná úložná skriňa, · 1 ks CD pre vytlačenie meracieho protokolu.

KOCH HD-30



Diagnostika pre LKW, BUS, návesy, prívesy, dodávky

Obsahuje: - položka 70001017 JalTest hardware V9 link; - položka JDC213.9 Kábel JalTest EOBD 16pin (V9) - 2. náhradný kus; - položka 29303; - Aktivácia software JalTest CV; - položka 29051 Licencia software JalTest CV (365 dní); - položka 70605003 JalTest INFO PLUS CV (365 dní); - položka JDC110A Kábel JalTest CAN EBS komunikáciu, ťahač a náves.

JALTEST CV



Diagnostika TEXA s licenciou pre nákladné vozidlá

Diagnostika TEXA Multihub s licenciou pre nákladné automobily so softvérom IDC5 PLUS do zákazníkovho PC

D15520



Sada 1" nadstavcov k ťahovákam

Sada násadiet 1" k rázovým ťahovákam | Profil: 6 hranná | Nadstavce typ: homogénne | Veľkosť uchytenia 1: 1" | Typ zásuvky: 25,0 mm | Veľkosť nadstavca: 27 mm; · 30 mm; · 32 mm; · 33 mm; · 36 mm | Dĺžka: krátke | Balenie: v kovovej krabici | Počet kusov náradia: 5

88609MU



BOSCH

NOVINKA!



Diagnostika BOSCH KTS TRUCK

Nová vylepšená diagnostika KTS Truck V.3 - diagnostický modul navrhnutý špeciálne pre úžitkové vozidlá, ľahké úžitkové vozidlá, prívesy a autobusy. Hmotnosť cca 0,5 kg. Po pripojení k PC alebo notebooku cez Bluetooth alebo USB umožňuje vykonávať diagnostiku nákladných a úžitkových vozidiel, prívesov a autobusov.



0 684 400 534

CTEK



Nabíjačka MXTS 40, 12/24 V

Nabíjačka MXTS 40, nabíjacie napätie: 12/24 V CTEK, nabíjací prúd alternátoru: 20/40A, napájacie napätie: 230V, typ batérie: AGM/Ca/Ca/EFB/GEL/MF/WET, Funkcie napájania. Recond-mode obnovuje stav batérie



56-995

BOSCH



Nabíjačka BAT 690, 12/24V

Nabíjačka BAT 690, nabíjacie napätie: 12/24 V BOSCH, nabíjací prúd alternátoru: 90A, napájacie napätie: 230V. V ponuke aj model BAT 645, 12/24V pod indexom 0 687 000 164).



0 687 000 169

BOSCH



Štartovací booster 3000A

Booster model: GB251, napätie: 24V, max. štartovací prúd: 3000A, hmotnosť: 6,17 kg, dĺžka kábla: 0,98 m



GB251

Chicago Pneumatic



Štartovací booster CP90600

Štartovací booster CP90600 - kondenzátorová technológia, - extrémne vysoký prúd, špička 16000A/8000A, - 2x ochrana prepólovania, - rýchle nabíjanie, pre 12V/24V systémy, - 1,9m/50mm2 medené káble, na jeho nabitie stačí 30 sekúnd, životnosť 1 milión cyklov.



8941090600

PROFITOOL



Vozík na pneumatiky

Pomocný vozík na prepravu pneumatík pre pneumatiky typu: nákladné/osobné/úžitkové a terénne automobily, nosnosť: 250 kg



OXPTOG0013

PROFITOOL



Posilňovač momentu 1"

· 5800 Nm, 65:1, · hlavice 32 a 33 mm



OXAT6021

PROFITOOL



Fréza na prehĺbenie dezénu pneumatík (TRUCK)

· napájanie 230V, · maximálny výkon 350W, · 20 nožov v súprave TRUCK, ďalšie náhradné nože veľkostí od 9 po 14mm je možné objednať v sadách po 20ks pod indexmi: OXTY047R - tvar "U", OXTY047W - tvar "V".



OXTY047



INTER CARS

POBOČKY INTER CARS NA SLOVENSKU

Banská Bystrica

Inter Cars
Zvolenská cesta 46/B
974 05 Banská Bystrica
048/3260 222
banska.bystrica@intercars.sk

Bardejov

Inter Cars
Duklianska 16
085 01 Bardejov
054/3260 222
bardejov@intercars.sk

Bratislava

Inter Cars
Stará Vajnorská 4
821 04 Bratislava
02/3260 2222
bratislava@intercars.sk

Dunajská Streda

Inter Cars
Hlavná 7795/90A
929 01 Dunajská Streda
031/3260 222
dunajska.streda@intercars.sk

Humenné

Inter Cars
Mierová ulica 62
066 01 Humenné
057/3260 222
humenne@intercars.sk

Košice

Inter Cars
Južná trieda 82
040 17 Košice
055/3260 220
kosice@intercars.sk

Levice

Inter Cars
Jurská cesta 6
934 01 Levice
036/3260 222
levice@intercars.sk

Lučenec

Inter Cars
ul. Alojza Jiráska 5361/12
984 01 Lucenec
047/3260 222
lucenec@intercars.sk

Malacky

Inter Cars
Priemyselná 5863
901 01 Malacky
034/3260 222
malacky@intercars.sk

Michalovce

Inter Cars
Močarianska 15
071 01 Michalovce
056/32 60 222
michalovce@intercars.eu

Námestovo

Inter Cars
Vavrečka 487
029 01 Námestovo
043/3260 222
namestovo@intercars.eu

Nitra

Inter Cars
Chotárna 41
949 01 Nitra
037/3260 222
nitra@intercars.sk

Nové Zámky

Inter Cars
Ďumbierska 4
940 01 Nové Zámky
035/3260 222
nove.zamky@intercars.sk

Piešťany

Inter Cars
Ul. Fraňa Kráľa 1915/2
92203 Vrbové
033/3260 272
piestany@intercars.sk

Poprad

Inter Cars
Hraničná 26
058 01 Poprad
052/3260 222
poprad@intercars.sk

Prešov - Záborské

Inter Cars
Záborské 516
082 53 Záborské – Prešov
051/3260 222
presov@intercars.sk

Prievidza

Inter Cars
Necpálska cesta 34C
971 01 Prievidza
046/3260 222
prievidza@intercars.sk

Rožňava

Inter Cars
Pavla Dobšínskeho 1905/11
048 01 Rožňava
058/3260 222
roznava@intercars.sk

Ružomberok

Inter Cars
Bystrická cesta 5116
034 01 Ružomberok
044/3260 222
ruzomberok@intercars.sk

Senec

Inter Cars
Pezinská cesta 30 (areál Trios)
903 01 Senec
02/3260 2231-2
senec@intercars.sk

Senica

Inter Cars
Priemyselná 14
905 01 Senica
+421 34 326 0272
senica@intercars.eu

Spišská Nová Ves

Inter Cars
Duklianska 36
052 01 Spišská Nová Ves
053/3260 222
snv@intercars.eu

Sučany

Inter Cars
Stará Prefa 2289/7
03852 Sučany
043/3260 241
martin@intercars.eu

Trenčín

Inter Cars
Zlatovská 2416
911 05 Trenčín
032/3260 222
trencin@intercars.sk

Trnava

Inter Cars
Zlievarenská 8130/5
917 02 Trnava
033/3260 222
trnava@intercars.sk

Zvolen

Inter Cars
Bystrická 26/a
962 37 Kováčová
045/3260 222
zvolen@intercars.sk

Žilina

Inter Cars
Kragujevská 1
010 01 Žilina
041/3260 222
zilina@intercars.sk